

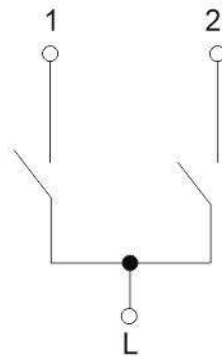

выключатель однокла-вишный

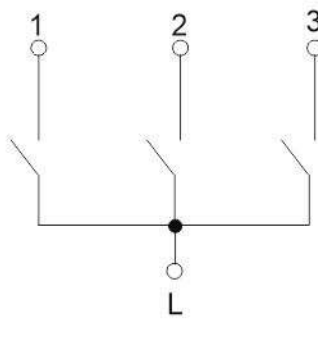

выключатель двухкла-вишный



выключатель трехкла-вишный

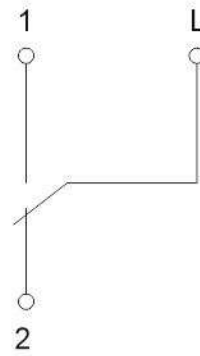

выключатель одноклавиш-ный проходной

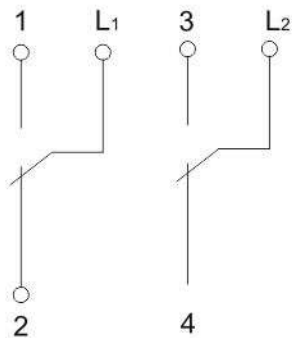

выключатель двухклавиш-ный проходной

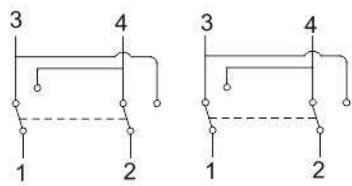

выключатель двухклавиш-ный перекрестный

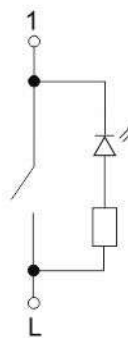

выключатель одноклавиш-ный с индикацией

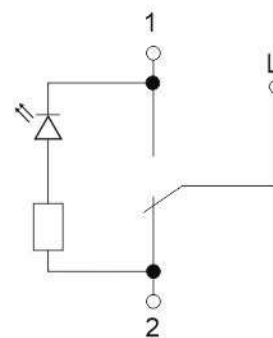

выключатель одноклавиш-ный проходной с индикацией

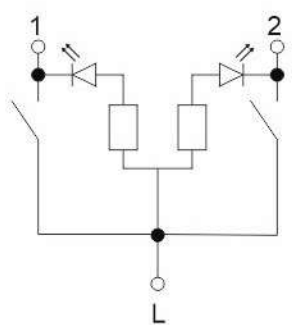

выключатель двухклавиш-ный с индикацией

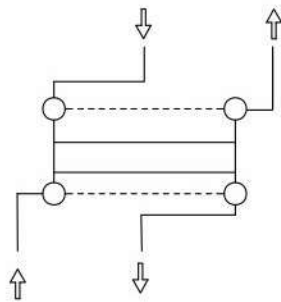

выключатель однокла-вишный перекрестный



выключатель с самовоз-вратом



выключатель кнопочный

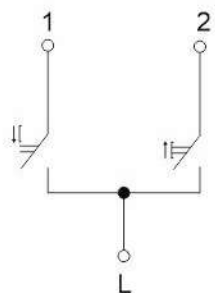

выключатель жалюзи

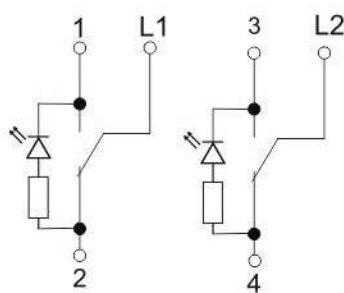

выключатель двухклавиш-ный проходной с индикацией

Рисунок 1. Электрические схемы выключателей