

Реле электротепловое токовое серии РТТ-3, РТТ-4

Производим и поставляем
 Товар сертифицирован
 ГОСТ 16308
 Гарантийный срок – 2 года со дня ввода в эксплуатацию.

1. Назначение.

Реле электротепловые токовые серии РТТ-3, РТТ-4 предназначены для защиты трехфазных асинхронных электродвигателей с короткозамкнутым ротором от токовых перегрузок недопустимой продолжительности, в том числе, возникающих при выпадении одной из фаз.

Реле предназначены для применения в качестве комплектующих изделий в схемах управления электроприводами в цепях переменного тока напряжением до 660В частотой 50 или 60Гц, в цепях постоянного тока напряжением 440В.

Данные реле электротепловые токовые имеют температурную компенсацию.

Реле устанавливаются на пускатели ПМ-12, ПМ12-ЭК с номинальными токами до 250А.



2. Структура условного обозначения.

РТТ - X XX X UXЛ4
 1 2 3 4 5

1. Реле электротепловое токовое.
2. Условное обозначение серии:
3 – для установки на пускатели серии ПМ12;
4 – для установки на пускатели серии ПМ12-ЭК.
3. Условное обозначение исполнения по типу установки реле:
25 – исполнение для комплектации с пускателями серии:
 ПМ12 (100, 125А); ПМ12-ЭК (100, 125А);
26 – исполнение для комплектации с пускателями серии:
 ПМ12 (160, 180А); ПМ12-ЭК (160, 180, 200А);
27 – исполнение для комплектации с пускателями серии:
 ПМ12 (250А); ПМ12-ЭК (250А).
4. Условное обозначение инерционности:
П – пониженной инерционности
5. Климатическое исполнение (**UXЛ**) и категория размещения (**4**) по ГОСТ 15150-69.

3. Номенклатура и краткие технические характеристики.

Наименование	Номинальный рабочий ток I _n , А	Диапазон регулировки тока, А	Тип пускателя	Доп. контакты	Степень защиты	Габаритные размеры, мм	Артикул
РТТ-325 П UXЛ4	50	42,5 – 57,5	ПМ12, 100, 125А	1з+1р	IP00	138x63x95	ЕТ512147
	63	53,5 – 72,3					ЕТ512148
	80	68,0 – 92,0					ЕТ512149
	100	85,0 – 115,0					ЕТ512150
	125	106,0 – 143,0					ЕТ515873
РТТ-326 П UXЛ4	100	85,0 – 115,0	ПМ12, 160, 180А	1з+1р	IP00	138x88x91	ЕТ512151
	125	106,0 – 143,0					ЕТ512152
	160	136,0 – 160,0					ЕТ512153
	180	153,0 – 180,0					ЕТ515874
РТТ-327 П UXЛ4	260	180,0 – 220,0	ПМ12, 250А	1з+1р	IP00	161x63x95	ЕТ000333
		221,0 – 260,0					ЕТ519037
РТТ-425 П UXЛ4	50	42,5 – 57,5	ПМ12-ЭК, 100, 125 А	1з+1р	IP00	138x88x91	ЕТ529225
	63	53,5 – 72,3					ЕТ529226
	80	68,0 – 92,0					ЕТ529227
	100	85,0 – 115,0					ЕТ529224
	125	106,0 – 143,0					ЕТ529228
РТТ-426 П UXЛ4	125	106,0 – 143,0	ПМ12-ЭК, 160, 180, 200А	1з+1р	IP00	161x95x110	ЕТ529230
		136,0 – 160,0					ЕТ529231
		153,0 – 180,0					ЕТ000332
РТТ-427 П UXЛ4	260	221,0 – 260,0	ПМ12-ЭК, 250А	1з+1р	IP00		ЕТ529233

4. Габаритные и установочные размеры.



Рисунок 2. Габаритные и установочные размеры реле серии PTT-325, PTT-326, PTT-327



Рисунок 3. Габаритные и установочные размеры реле серии PTT-425, PTT-426, PTT-427

Тип реле	Габаритные и установочные размеры, мм					
	L	H	B	A	A1	D
РТТ-325	138	63	95	38	—	—
РТТ-326					—	—
РТТ-327					—	—
РТТ-425	138	88	91	38	100	Ø 7
РТТ-426	161	95	110	48	130	Ø 9
РТТ-427						

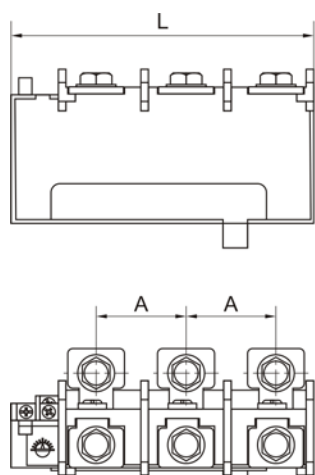
5. Время-токовые характеристики работы реле.

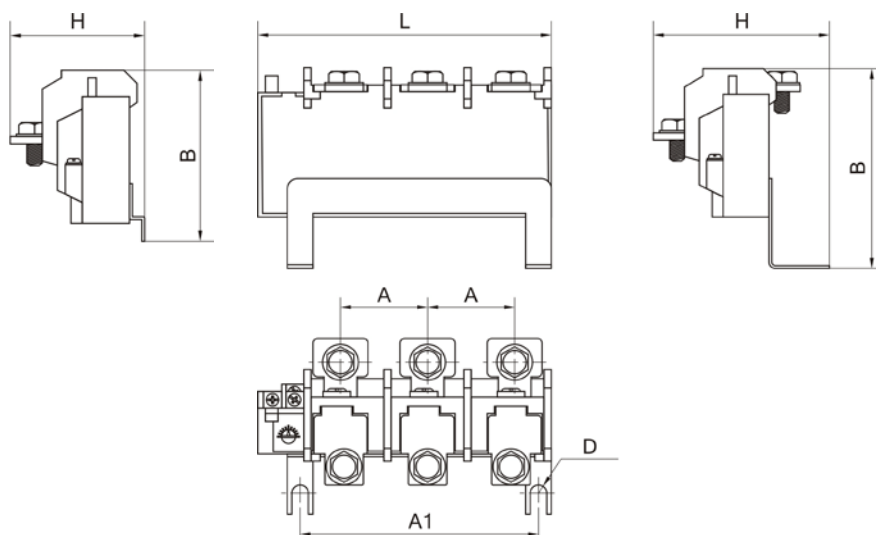
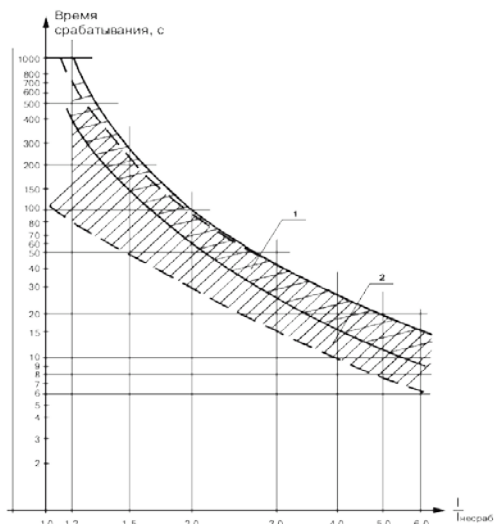

- 1 - Зона время токовых характеристик при трехполюсной работе реле.
 2 - Зона время токовых характеристик при двухполюсной работе реле.

6. Основные технические характеристики.

Номинальное рабочее напряжение U_e , В	440/660 50Гц
Номинальный рабочий ток I_n , А	50 – 250А
Номинальное напряжение изоляции U_i , В	660
Номинальный ток доп. контактов, А	10
Количество срабатываний при всех положениях регулятора уставки	не менее 3000
Термическая стойкость реле, А (в течении 1с)	18x I_n
Температура окружающей среды	-40 °C +55 °C
Степень защиты	IP00
Климатическое исполнение и категория размещения	УХЛ4

Реле электротепловые серии РТЛ

Производим и поставляем
Товар сертифицирован
ГОСТ 16308
Гарантийный срок - 2 года со дня ввода в эксплуатацию.



1. Назначение.

Тепловое реле РТЛ предназначено для обеспечения защиты электродвигателей от токовых перегрузок большой продолжительности. Тепловые реле РТЛ обеспечивают защиту от асимметрии токов в фазах и от выпадения одной из фаз. Выпускаются реле тепловые РТЛ с диапазоном тока от 0,1 до 80А. Реле РТЛ могут устанавливаться как непосредственно на пускатели ПМЛ, так и отдельно от пускателей (в последнем случае они должны быть снабжены клеммниками КРЛ).

2. Структура условного обозначения.

РТЛ - $\frac{X}{1}$ $\frac{XXX}{2}$ $\frac{УХЛ4}{3}$

1. Условное обозначение габарита по току:
1 – 25А; 2 – 80А.
2. Условное обозначение диапазона регулирования тока несрабатывания реле.
3. Климатическое исполнение (УХЛ) и категория размещения (4) по ГОСТ 15050-69.

3. Номенклатура и краткие технические характеристики.

Наименование	Диапазон регулирования номинального тока несрабатывания, А	Тип вспомогательных контактов	Степень защиты	Артикул
РТЛ-1001-УХЛ4	0,1-0,16	1з+1р	IP00	ЕТ502070
РТЛ-1002-УХЛ4	0,16-0,25	1з+1р	IP00	ЕТ502080
РТЛ-1003-УХЛ4	0,24-0,4	1з+1р	IP00	ЕТ502081
РТЛ-1004-УХЛ4	0,4-0,63	1з+1р	IP00	ЕТ502082
РТЛ-1005-УХЛ4	0,63-1,0	1з+1р	IP00	ЕТ502083
РТЛ-1006-УХЛ4	1,0-1,6	1з+1р	IP00	ЕТ502084
РТЛ-1007-УХЛ4	1,6-2,5	1з+1р	IP00	ЕТ502085
РТЛ-1008-УХЛ4	2,5-4,0	1з+1р	IP00	ЕТ502086
РТЛ-1010-УХЛ4	4,0-6,0	1з+1р	IP00	ЕТ502087
РТЛ-1012-УХЛ4	5,5-8,0	1з+1р	IP00	ЕТ502088
РТЛ-1014-УХЛ4	7,0-10,0	1з+1р	IP00	ЕТ502089
РТЛ-1016-УХЛ4	10,0-13,0	1з+1р	IP00	ЕТ502090
РТЛ-1021-УХЛ4	13,0-18,0	1з+1р	IP00	ЕТ502091
РТЛ-1022-УХЛ4	18,0-25,0	1з+1р	IP00	ЕТ502092
РТЛ-2053-УХЛ4	23,0-32,0	1з+1р	IP00	ЕТ502093
РТЛ-2055-УХЛ4	30,0-40,0	1з+1р	IP00	ЕТ502094
РТЛ-2057-УХЛ4	38,0-50,0	1з+1р	IP00	ЕТ502095
РТЛ-2059-УХЛ4	48,0-57,0	1з+1р	IP00	ЕТ502096
РТЛ-2061-УХЛ4	57,0-66,0	1з+1р	IP00	ЕТ502097
РТЛ-2063-УХЛ4	63,0-80,0	1з+1р	IP00	ЕТ502098

4. Общий вид, габаритные и установочные размеры.



Рисунок 1. Габаритные размеры реле РТЛ 1001÷1022



Рисунок 2. Габаритные размеры реле РТЛ 2053÷2063

5. Основные технические характеристики.

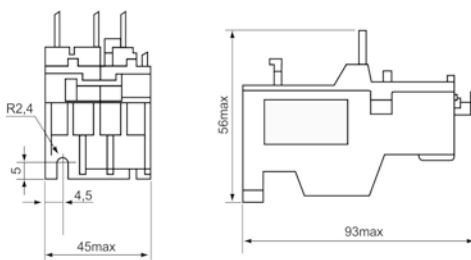
	РТЛ 1001÷1022	РТЛ 2053÷2063
Диапазон уставок реле, А	0,1÷25	23÷80
Номинальное рабочее напряжение U_e , В	660	
Номинальное напряжение изоляции U_i , В	660	
Номинальное импульсное напряжение U_{imp} , кВ	6	
Крутящий момент при затягивании, Нхм	2	9
Ток термической стойкости I_{th} , А	5	
Защита от сверхтоков – предохранитель gG, А	5	
Вид климатического исполнения	УХЛ4	

Реле электротепловое серии РТЛ-2

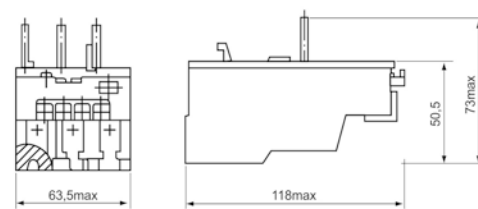
Производим и поставляем
Товар сертифицирован
ГОСТ 16308
Гарантийный срок - 2 года со дня ввода в эксплуатацию.



1. Назначение.

Реле тепловые РТЛ-2 предназначены для защиты от перегрузок электродвигателей переменного тока, а также для их защиты от асимметрии фаз, затынутого пуска и заклинивания ротора. Применяются в системах управления грузоподъемными механизмами (лифты, краны и т.д.), вентиляторами, насосами, тепловыми завесами, печами, станками, освещением, в системах автоматического ввода резерва (АВР).

2. Структура условного обозначения.

РТЛ - $\frac{X}{1}$ $\frac{XXX}{2}$ - $\frac{2}{3}$ $\frac{УХЛ4}{4}$

1. Условное обозначение номинального тока реле:
1 – 25А; 2 – 36-93А.
2. Условное обозначение диапазона уставки по току.
3. Условное обозначение реле с самовозвратом.
4. Климатическое исполнение (УХЛ) и категории размещения (4) по ГОСТ 15050-69.

3. Номенклатура и краткие технические характеристики.

Наименование	Номинальный ток реле, А	Диапазон установок по току, А	Потребляемая мощность одним полюсом реле, Вт	Мощность электродвигателя, кВт, при напряжении, В, 50Гц			Номинальное сечение присоединяемых проводов, мм		Артикул	
				220	380	660	медь	алюминий		
РТЛ-1006-2 УХЛ4	25	1-1,6	2,5	-	0,37	1,1	1,0	2,5	ET520657	
РТЛ-1007-2 УХЛ4		1,6-2,5		0,37	0,75	1,5			ET520658	
РТЛ-1008-2 УХЛ4		2,5-4		0,75	1,5	3,0			ET520661	
РТЛ-1010-2 УХЛ4		4-6		1,1	2,2	4,0			ET520662	
РТЛ-1012-2 УХЛ4		5,5-8		1,8	3,0	5,5			ET520663	
РТЛ-1014-2 УХЛ4		7-10		2,2	4,0	7,5	ET520664			
РТЛ-1016-2 УХЛ4		9-13		3,0	5,5	10,0	1,5		ET520665	
РТЛ-1021-2 УХЛ4		12-18		4,0	7,5	15,0	2,5		4,0	ET520666
РТЛ-1022-2 УХЛ4		17-25		5,5	11,0	18,5	4,0		6,0	ET520667
РТЛ-1023-2 УХЛ4		23-32		7,5	15,0	22,0	6,0		10,0	ET520668
РТЛ-2053-2 УХЛ4	36	23-32	3,5	7,5	15,0	22,0	10,0	16,0	ET520669	
РТЛ-2055-2 УХЛ4		28-36		10,0	18,5	30,0			ET520670	
РТЛ-2053-2 УХЛ4	93	23-32	4,5	7,5	15,0	22,0	10,0	16,0	ET520679	
РТЛ-2055-2 УХЛ4		30-40		10,0	18,5	30,0			ET520680	
РТЛ-2057-2 УХЛ4		37-50		11,0	22,0	37,0			ET520681	
РТЛ-2059-2 УХЛ4		48-65		15,0	25,0	45,0			16,0	25,0
РТЛ-2061-2 УХЛ4		55-70	18,5	30,0	55,0	25,0	35,0	ET520683		
РТЛ-2063-2 УХЛ4		63-80	22,0	37,0	76,0			ET520684		
РТЛ-2064-2 УХЛ4		80-93	30,0	59,0	110,0	35,0	50,0	ET520685		

4. Габаритные и установочные размеры.

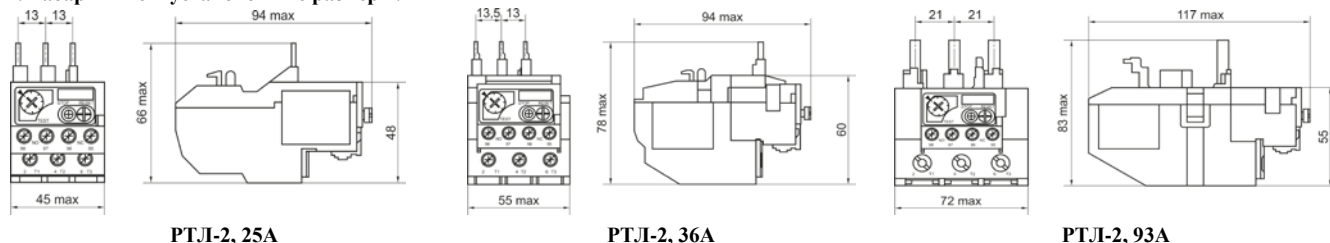

5. Основные технические характеристики.

Номинальное напряжение изоляции U_i , В	660	
Номинальное импульсное напряжение U_{imp} , кВ	6	
Дополнительные контакты	1з+1р	
Ток термической стойкости I_{th} , А	5	
Максимальная мощность катушки контактора, подключаемой к встроенным дополнительным контактам, ВА	110В	400
	220В	600
	380В	600
Защита от сверхтоков – предохранитель gG, А	5	
Степень защиты	IP20	
Вид климатического исполнения	УХЛ4	

Реле максимального тока серии РЭО-401

Производим и поставляем
Товар сертифицирован
ГОСТ 16308
Гарантийный срок - 2 года со дня ввода в эксплуатацию.

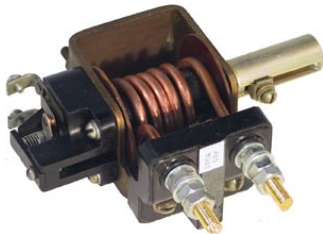

1. Назначение.

Максимальное токовое реле серии РЭО-401 предназначено для защиты от перегрузок и токов короткого замыкания электродвигателей постоянного тока и асинхронных электродвигателей с фазным ротором переменного тока при частоте сети 50 Гц.

2. Структура условного обозначения.

РЭО - 401 - XТД **УХЛ3** **XX**
1 2 3

- Условное обозначение конструктивного исполнения по наличию блок-контакта:
2 – с блок-контактом;
6 – без блок-контакта.
- Климатическое исполнение (УХЛ) и категория размещения (3) по ГОСТ 15050-69.
- Номинальный рабочий ток, А

3. Номенклатура и краткие технические характеристики.

Наименование	In, А (АС-3)	Диапазон регулировки тока срабатывания, А	Диаметр выводной шпильки d, мм	Наличие блок-контакта	Габаритные размеры, мм	Артикул
РЭО-401 2ТД УХЛ3 2,5А	2,5	3,3 — 10	М6	с блок-контактом	56x163x140	ET519679
РЭО-401 6ТД УХЛ3 2,5А				без блок-контакта	56x113x140	ET519694
РЭО-401 2ТД УХЛ3 6,0А	6	8 — 24	М6	с блок-контактом	56x163x140	ET519682
РЭО-401 6ТД УХЛ3 6,0А				без блок-контакта	56x113x140	ET519695
РЭО-401 2ТД УХЛ3 10А	10	13 — 40	М6	с блок-контактом	56x163x140	ET519683
РЭО-401 6ТД УХЛ3 10А				без блок-контакта	56x113x140	ET519696
РЭО-401 2ТД УХЛ3 16А	16	21 — 64	М6	с блок-контактом	56x163x140	ET519684
РЭО-401 6ТД УХЛ3 16А				без блок-контакта	56x113x140	ET519697
РЭО-401 2ТД УХЛ3 25А	25	33 — 100	М6	с блок-контактом	56x163x140	ET519685
РЭО-401 6ТД УХЛ3 25А				без блок-контакта	56x113x140	ET519698
РЭО-401 2ТД УХЛ3 40А	40	52 — 160	М6	с блок-контактом	56x163x140	ET519686
РЭО-401 6ТД УХЛ3 40А				без блок-контакта	56x113x140	ET519699
РЭО-401 2ТД УХЛ3 63А	63	82 — 252	М8	с блок-контактом	56x163x140	ET519687
РЭО-401 6ТД УХЛ3 63А				без блок-контакта	56x113x140	ET519700
РЭО-401 2ТД УХЛ3 100А	100	130 — 400	М8	с блок-контактом	56x163x140	ET519688
РЭО-401 6ТД УХЛ3 100А				без блок-контакта	56x113x140	ET519701
РЭО-401 2ТД УХЛ3 160А	160	210 — 640	М10	с блок-контактом	56x163x140	ET519689
РЭО-401 6ТД УХЛ3 160А				без блок-контакта	56x113x140	ET519702
РЭО-401 2ТД УХЛ3 250А	250	325 — 1000	М12	с блок-контактом	56x163x140	ET519690
РЭО-401 6ТД УХЛ3 250А				без блок-контакта	56x113x140	ET519703
РЭО-401 2ТД УХЛ3 320А	320	420 — 1280	М12	с блок-контактом	56x163x140	ET519691
РЭО-401 6ТД УХЛ3 320А				без блок-контакта	56x113x140	ET519704
Блок-контакт к РЭО	-	-	-	-	-	ET519692
Скоба для РЭО-401	-	-	-	-	-	ET519693

4. Общий вид, габаритные и установочные размеры.

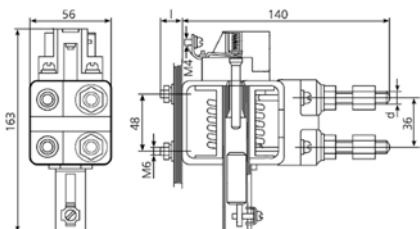

РЭО-401 2ТД

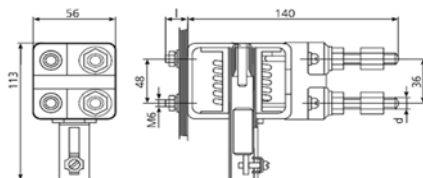

РЭО-401 6ТД

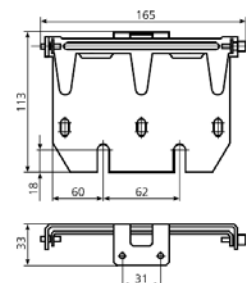

Скоба для РЭО-401

5. Основные технические характеристики.

Номинальный рабочий ток In, А	2,5 - 320
Номинальное напряжение изоляции Ui, В	500
Механическая износостойкость, циклов ВО	10 000
Степень защиты	IP00
Климатическое исполнение и категория размещения	УХЛ3

Реле промежуточное серии РПЛ

Производим и поставляем
Товар сертифицирован
ГОСТ 17523
Гарантийный срок – 2 года со дня ввода в эксплуатацию.



1. Назначение.

Реле промежуточные серии РПЛ предназначены для применения в качестве комплектующих изделий в стационарных установках, в основном в схемах управления электроприводами. При необходимости, на промежуточное реле может быть установлена одна из приставок ПКЛ или ПВЛ.

2. Структура условного обозначения

РПЛ - $\frac{X}{1} \frac{X}{2} \frac{X}{3} \frac{X}{4} \frac{УХЛ4}{5} \frac{X}{6}$

1. Условное обозначение исполнения по роду тока цепи управления:

1 – переменный ток; 2 – постоянный ток.

2. Условное обозначение количества замыкающих контактов;

3. Условное обозначение количества размыкающих контактов;

4. Условное обозначение исполнения по степени защиты и способу установки:

М – степень защиты IP20, установка на DIN-рейку или винтами.

5. Климатическое исполнение (УХЛ) и категории размещения (4) по ГОСТ 15150-69;

6. Условное обозначение исполнения по коммутационной износостойкости:

Б – 1,6 млн. циклов ВО.

3. Номенклатура и краткие технические характеристики.

Наименование	Номинальный рабочий ток I_n , А	Напряжение катушки управления U_c , В	Тип контактов	Степень защиты	Габаритные размеры, мм	Установочные размеры, мм	Артикул
РПЛ-122М УХЛ4 Б	16	24В / 50Гц	2з+2р	IP20	70x45x80	35x50	ET547250
		36В / 50Гц			70x45x80	35x50	ET547251
		110В / 50Гц			70x45x80	35x50	ET547252
		220В / 50Гц			70x45x80	35x50	ET547248
		380В / 50Гц			70x45x80	35x50	ET547253
РПЛ-131М УХЛ4 Б	16	24В / 50Гц	3з+1р	IP20	70x45x80	35x50	ET547254
		36В / 50Гц			70x45x80	35x50	ET547255
		110В / 50Гц			70x45x80	35x50	ET547256
		220В / 50Гц			70x45x80	35x50	ET547257
		380В / 50Гц			70x45x80	35x50	ET547258
РПЛ-140М УХЛ4 Б	16	24В / 50Гц	4з	IP20	70x45x80	35x50	ET547259
		36В / 50Гц			70x45x80	35x50	ET547260
		110В / 50Гц			70x45x80	35x50	ET547261
		220В / 50Гц			70x45x80	35x50	ET547262
		380В / 50Гц			70x45x80	35x50	ET547263

4. Габаритные и установочные размеры.

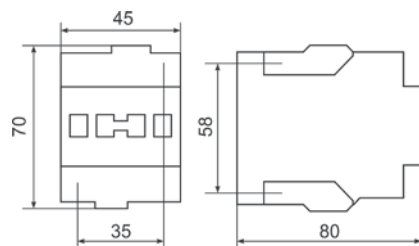

5. Принципиальная электрическая схема

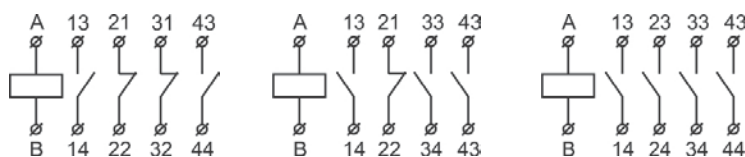

РПЛ-122М

РПЛ-131М

РПЛ-140М

6. Основные технические характеристики.

	РПЛ-122М	РПЛ-131М	РПЛ-140М
Номинальный рабочий ток I_n , А	16		
Род тока цепи управления	АС		
Номинальное рабочее напряжение U_e , В	~ 660/50Гц		
Напряжение катушки управления U_c , В	24, 36, 110, 220, 380		
Мощность, потребляемая катушкой, ВА	включение		
	удержание		
Время срабатывания реле, мс	68 ± 8		
Номинальное напряжение изоляции U_i , В	8 ± 1,4		
Износостойкость, циклов ВО	не более 16		
	660		
Степень защиты	1.6		
	15		
Климатическое исполнение и категория размещения	IP20		
	УХЛ4		

Реле электротепловое серии РТТ5-10

Производим и поставляем
Товар сертифицирован
ГОСТ 16308
Гарантийный срок - 2 года со дня ввода в эксплуатацию.



1. Назначение.

Реле серии РТТ5-10 предназначены для защиты трехфазных асинхронных электродвигателей с короткозамкнутым ротором от токовых перегрузок недопустимой продолжительности, в том числе возникающих при выпадении одной из фаз. Реле применяются в качестве комплектующих изделий в схемах управления электроприводами в цепях переменного тока напряжением 660В частотой 50 и 60Гц, в цепях постоянного тока напряжением 440В.

2. Структура условного обозначения.

$$\text{РТТ5} - \frac{10}{1} - \frac{X}{2} \frac{УХЛ4}{3}$$

1. Номинальный рабочий ток, А
2. Условное обозначение исполнения вспомогательного контакта:
 - 1 – 1 размыкающий контакт;
 - 2 – 1 переключающий контакт.
3. Климатическое исполнение (УХЛ) и категория размещения (4) по ГОСТ 15050-69.

3. Номенклатура и краткие технические характеристики.

Габаритные размеры	Наименование	Диапазон регулирования номинального тока несрабатывания, А	Тип вспомогательных контактов	Артикул
	РТТ5-10-1 УХЛ4, 0,25А	0,21 – 0,25 – 0,29	1 размыкающий	ЕТ003048
	РТТ5-10-1 УХЛ4, 0,32А	0,27 – 0,32 – 0,37		ЕТ003092
	РТТ5-10-1 УХЛ4, 0,40А	0,34 – 0,40 – 0,46		ЕТ003112
	РТТ5-10-1 УХЛ4, 0,50А	0,42 – 0,50 – 0,58		ЕТ003122
	РТТ5-10-1 УХЛ4, 0,63А	0,54 – 0,63 – 0,72		ЕТ003133
	РТТ5-10-1 УХЛ4, 0,80А	0,68 – 0,80 – 0,92		ЕТ003143
	РТТ5-10-1 УХЛ4, 1,00А	0,85 – 1,00 – 1,15		ЕТ003155
	РТТ5-10-1 УХЛ4, 1,25А	1,10 – 1,25 – 1,40		ЕТ003170
	РТТ5-10-1 УХЛ4, 1,60А	1,36 – 1,60 – 1,84		ЕТ003182
	РТТ5-10-1 УХЛ4, 2,00А	1,70 – 2,00 – 2,30		ЕТ003214
	РТТ5-10-1 УХЛ4, 2,50А	2,10 – 2,50 – 2,90		ЕТ003225
	РТТ5-10-1 УХЛ4, 3,20А	2,70 – 3,20 – 3,70		ЕТ003087
	РТТ5-10-1 УХЛ4, 4,00А	3,40 – 4,00 – 4,60		ЕТ003102
	РТТ5-10-1 УХЛ4, 5,00А	4,20 – 5,00 – 5,80		ЕТ003109
	РТТ5-10-1 УХЛ4, 6,30А	5,40 – 6,30 – 7,20		ЕТ003118
	РТТ5-10-1 УХЛ4, 8,50А	7,00 – 8,50 – 10,00		ЕТ003125
	РТТ5-10-2 УХЛ4, 0,25А	0,21 – 0,25 – 0,29		ЕТ003132
	РТТ5-10-2 УХЛ4, 0,32А	0,27 – 0,32 – 0,37	ЕТ003078	
	РТТ5-10-2 УХЛ4, 0,40А	0,34 – 0,40 – 0,46	ЕТ003083	
	РТТ5-10-2 УХЛ4, 0,50А	0,42 – 0,50 – 0,58	ЕТ003084	
	РТТ5-10-2 УХЛ4, 0,63А	0,54 – 0,63 – 0,72	ЕТ003085	
	РТТ5-10-2 УХЛ4, 0,80А	0,68 – 0,80 – 0,92	ЕТ003086	
	РТТ5-10-2 УХЛ4, 1,00А	0,85 – 1,00 – 1,15	ЕТ003088	
	РТТ5-10-2 УХЛ4, 1,25А	1,10 – 1,25 – 1,40	ЕТ003089	
	РТТ5-10-2 УХЛ4, 1,60А	1,36 – 1,60 – 1,84	ЕТ003091	
	РТТ5-10-2 УХЛ4, 2,00А	1,70 – 2,00 – 2,30	ЕТ003093	
	РТТ5-10-2 УХЛ4, 2,50А	2,10 – 2,50 – 2,90	ЕТ003094	
	РТТ5-10-2 УХЛ4, 3,20А	2,70 – 3,20 – 3,70	ЕТ003103	
	РТТ5-10-2 УХЛ4, 4,00А	3,40 – 4,00 – 4,60	ЕТ003104	
	РТТ5-10-2 УХЛ4, 5,00А	4,20 – 5,00 – 5,80	ЕТ003105	
	РТТ5-10-2 УХЛ4, 6,30А	5,40 – 6,30 – 7,20	ЕТ003106	
	РТТ5-10-2 УХЛ4, 8,50А	7,00 – 8,50 – 10,00	ЕТ003108	

4. Основные технические характеристики.

Номинальный рабочий ток In, А		10
Номинальное напряжение Ue, В	переменное	660
	постоянное	440
Степень защиты		IP00
Климатическое исполнение и категория размещения		УХЛ4

Реле электротепловое серии РТТ5-125

Производим и поставляем
Товар сертифицирован
ГОСТ 16308
Гарантийный срок - 2 года со дня ввода в эксплуатацию.

1. Назначение.

Реле электротепловое токовое серии РТТ5-125 предназначено для защиты трехфазных асинхронных электродвигателей с короткозамкнутым ротором от токовых перегрузок недопустимой продолжительности, в том числе возникающих при выпадении одной из фаз. Реле применяются в качестве комплектующих изделий в схемах управления электроприводами в цепях переменного тока напряжением до 660В частотой 50, 60Гц, в цепях постоянного тока напряжением до 440В.

Реле крепятся непосредственно к контакторам или устанавливаются индивидуально.

2. Структура условного обозначения.

РТТ5 - 125 - XXX X U3 . XX . XX
1 2 3 4 5 6

- Номинальный рабочий ток, А
- Условное обозначение диапазона токовой уставки:
063 – 46-63А; **080** – 58-80А; **100** – 74-100А; **125** – 93-125А.
- Условное обозначение исполнения по способу возврата и типу контактов вспомогательной цепи:
1 – с ручным возвратом, с одним размыкающим контактом;
2 – с ручным возвратом, с одним размыкающим и одним замыкающим контактами;
3 – с самовозвратом, с одним размыкающим и одним замыкающим контактами.
- Климатическое исполнение (**У**) и категория размещения (**3**) по ГОСТ 15050-69.
- Условное обозначение исполнения реле по способу установки:
отсутствие обозначения – установка непосредственно на контактор;
ИУ – индивидуальная установка.
- Условное обозначение исполнения реле по способу подключения внешних проводников со стороны нагрузки:
отсутствие обозначения – втычным способом;
ПС – при помощи кабельных наконечников через переходные шины.

3. Номенклатура и краткие технические характеристики.

Габаритные размеры	Наименование	Диапазон регулирования номинального тока несрабатывания, А	Тип вспомогательных контактов	Артикул
	РТТ5-125-0632 У3	46 – 54,5 – 63	1р+1з	ЕТ970369
	РТТ5-125-0802 У3	58 – 69 – 80	1р+1з	ЕТ004071
	РТТ5-125-0803 У3	58 – 69 – 80	1р+1з	ЕТ004090
	РТТ5-125-1002 У3	74 – 87 – 100	1р+1з	ЕТ004109
	РТТ5-125-1252 У3	93 – 100 – 125	1р+1з	ЕТ004140
	РТТ5-125-0632 У3.ИУ	46 – 54,5 – 63	1р+1з	ЕТ970370
	РТТ5-125-0801 У3.ИУ	58 – 69 – 80	1р	ЕТ004065
	РТТ5-125-0802 У3.ИУ	58 – 69 – 80	1р+1з	ЕТ004080
	РТТ5-125-1001 У3.ИУ	74 – 87 – 100	1р	ЕТ004102
	РТТ5-125-1002 У3.ИУ	74 – 87 – 100	1р+1з	ЕТ004117
	РТТ5-125-1251 У3.ИУ	93 – 100 – 125	1р	ЕТ004136
	РТТ5-125-0632 У3.ИУ.ПС	46 – 54,5 – 63	1р+1з	ЕТ004058
	РТТ5-125-0802 У3.ИУ.ПС	58 – 69 – 80	1р+1з	ЕТ004083
	РТТ5-125-1002 У3.ИУ.ПС	74 – 87 – 100	1р+1з	ЕТ004126
	РТТ5-125-1252 У3.ИУ.ПС	93 – 100 – 125	1р+1з	ЕТ004157

4. Основные технические характеристики.

Номинальный рабочий ток I_n , А		125
Номинальное напряжение U_e , В	переменное	660
	постоянное	440
Мощность, потребляемая одним полюсом реле, Вт, не более		6,7
Номинальный рабочий ток вспомогательных контактов, А		10
Степень защиты		IP00
Климатическое исполнение и категория размещения		У3

Реле электротепловое серии РТТ5-180

Производим и поставляем
Товар сертифицирован
ГОСТ 16308
Гарантийный срок - 2 года со дня ввода в эксплуатацию.



1. Назначение.

Реле электротепловое токовое серии РТТ5-180 предназначено для защиты трехфазных асинхронных электродвигателей с короткозамкнутым ротором от токовых перегрузок недопустимой продолжительности, в том числе возникающих при выпадении одной из фаз. Реле применяются в качестве комплектующих изделий в схемах управления электроприводами в цепях переменного тока напряжением до 660В частотой 50, 60Гц, в цепях постоянного тока напряжением до 440В.
Реле крепятся непосредственно к контакторам или устанавливаются индивидуально.

2. Структура условного обозначения.

РТТ5 - 180 - XXX X УХЛ4 . ИУ
1 2 3 4 5

- Номинальный рабочий ток, А
- Условные обозначения диапазона токовой уставки:
160 – 120-160А;
180 – 136-180А.
- Условное обозначение исполнения по способу возврата и типу контактов вспомогательной цепи:
1 – с ручным возвратом, с одним размыкающим контактом;
2 – с ручным возвратом, с одним размыкающим и одним замыкающим контактами;
3 – с самовозвратом, с одним размыкающим и одним замыкающим контактами.
- Климатическое исполнение (**УХЛ**) и категория размещения (**4**) по ГОСТ 15050-69.
- Условное обозначение исполнения реле по способу установки:
отсутствие обозначения – установка непосредственно на контактор;
ИУ – индивидуальная установка.

3. Номенклатура и краткие технические характеристики.

Наименование	Диапазон регулирования номинального тока несрабатывания, А	Способ возврата	Тип вспомогательных контактов	Артикул
РТТ5-180-1602 УХЛ4	120 - 138 - 160	с ручным возвратом	1р+1з	ЕТ003919
РТТ5-180-1602 УХЛ4.ИУ	120 - 138 - 160	с ручным возвратом	1р+1з	ЕТ003921
РТТ5-180-1603 УХЛ4.ИУ	120 - 138 - 160	с самовозвратом	1р+1з	ЕТ003920
РТТ5-180-1802 УХЛ4	136 - 155 - 180	с ручным возвратом	1р+1з	ЕТ003922
РТТ5-180-1802 УХЛ4.ИУ	136 - 155 - 180	с ручным возвратом	1р+1з	ЕТ003924

4. Габаритные и установочные размеры.

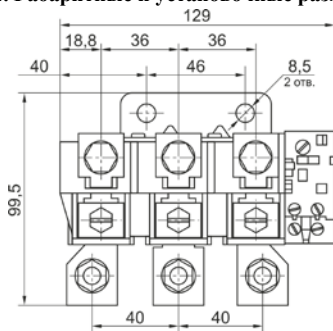

Реле для индивидуальной установки

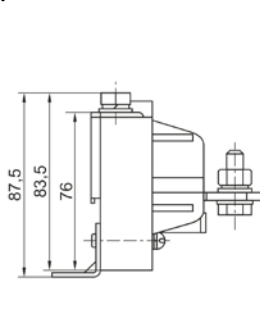

Реле для подключения к контактору

5. Основные технические характеристики.

		РТТ5-180-160	РТТ5-180-180
Номинальный рабочий ток In, А		180	
Номинальное напряжение Ue, В	переменное	660	
	постоянное	440	
Мощность потребляемая одним полюсом реле, Вт, не более		9	11
Номинальный рабочий ток вспомогательных контактов, А		10	
Степень защиты		IP00	
Климатическое исполнение и категория размещения		УХЛ4	

Реле электротепловое серии РТТ5-330

Производим и поставляем
Товар сертифицирован
ГОСТ 16308
Гарантийный срок - 2 года со дня ввода в эксплуатацию.



1. Назначение.

Реле электротепловое токовое серии РТТ5-330 предназначено для защиты трехфазных асинхронных электродвигателей с короткозамкнутым ротором от токовых перегрузок недопустимой продолжительности, в том числе возникающих при выпадении одной из фаз. Реле применяется в качестве комплектующих изделий в схемах управления электроприводами в цепях переменного тока напряжением до 660В частотой 50, 60Гц, в цепях постоянного тока напряжением до 440В.

Реле крепятся непосредственно к контакторам или устанавливаются индивидуально.

2. Структура условного обозначения.

РТТ5 - 330 - XXX X УХЛ4 . ИУ
1 2 3 4 5

- Номинальный рабочий ток, А
- Условное обозначения диапазона токовой уставки:
200 – 148-200А;
250 – 186-250А;
330 – 244-330А.
- Условное обозначение исполнения по способу возврата и типу контактов вспомогательной цепи:
1 – с ручным возвратом, с одним размыкающим контактом.
- Климатическое исполнение (УХЛ) и категория размещения (4) по ГОСТ 15050-69.

3. Номенклатура и краткие технические характеристики.

Наименование	Диапазон регулирования номинального тока несрабатывания, А	Способ возврата	Тип вспомогательных контактов	Артикул
РТТ5-330-2001 УХЛ4	148-174-200	ручной возврат	1р	ЕТ306433
РТТ5-330-2501 УХЛ4	186-218-250	ручной возврат	1р	ЕТ306434
РТТ5-330-3301 УХЛ4	244-287-330	ручной возврат	1р	ЕТ008547

4. Габаритные и установочные размеры.

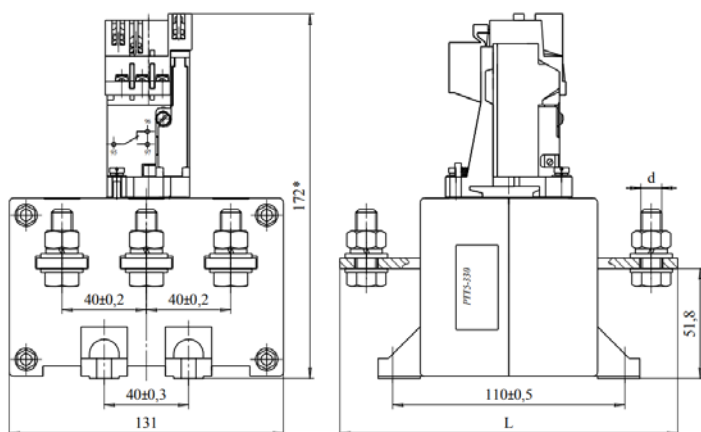

Типоисполнение реле	L, мм	Размер резьбы, d	Масса, кг
РТТ5-330-2001	160	M10	2,08
РТТ5-330-2501	160	M10	2,13
РТТ5-330-3301	160	M10	2,21

5. Основные технические характеристики.

	РТТ5-330-200	РТТ5-330-250	РТТ5-330-330
Номинальный рабочий ток I_n , А	330		
Номинальное напряжение U_e , В	переменное		
	660		
Мощность потребляемая одним полюсом реле, Вт, не более	постоянное		
	2,0	3,1	5,2
Номинальный рабочий ток вспомогательных контактов, А	6,3		
Степень защиты	IP00		
Климатическое исполнение и категория размещения	УХЛ4		

Реле промежуточные серии РЭП34

Производим и поставляем
 Товар сертифицирован
 ГОСТ 17523
 Гарантийный срок - 2 года со дня ввода в эксплуатацию.



1. Назначение.

Реле промежуточные серии РЭП-34 применяются в цепях переменного тока номинальным напряжением до 660В частоты 50(60)Гц и постоянного тока номинальным напряжением до 220В.

Реле могут применяться в качестве магнитного пускателя для управления маломощными двигателями переменного тока. Реле, комплектуемые ограничителями перенапряжений, пригодны для работы в системах управления с применением микропроцессорной техники.

2. Структура условного обозначения.

РЭП34 - X X - X X UХЛ4 Б
 1 2 3 4 5 6

1. Количество замыкающих контактов.
2. Количество размыкающих контактов.
3. Условное обозначение рода тока включающей катушки:
1 – переменный ток.
4. Условное обозначение исполнения реле по степени защиты:
0 – IP00; **1** – IP20.
5. Климатическое исполнение (**УХЛ**) и категории размещения (**4**) по ГОСТ 15050-69.
6. Условное обозначение исполнения реле по классу износостойкости: **Б**.

3. Номенклатура и краткие технические характеристики.

Наименование	Номинальное напряжение катушки управления Uс, В	Тип доп. контактов	Степень защиты	Артикул
РЭП34-22-10 УХЛ4 Б	12В / 50Гц	2з+2р	IP00	ЕТ003223
	24В / 50Гц			ЕТ003224
	36В / 50Гц			ЕТ003226
	40В / 50Гц			ЕТ003227
	48В / 50Гц			ЕТ003228
	110В / 50Гц			ЕТ003229
	127В / 50Гц			ЕТ003231
	220В / 50Гц			ЕТ003232
	230В / 50Гц			ЕТ003233
	380В / 50Гц			ЕТ003234
	500В / 50Гц			ЕТ003235
660В / 50Гц	ЕТ003236			
РЭП34-24-10 УХЛ4 Б	12В / 50Гц	2з+4р	IP00	ЕТ003237
	24В / 50Гц			ЕТ003238
	110В / 50Гц			ЕТ003239
	220В / 50Гц			ЕТ003240
	380В / 50Гц			ЕТ003241
РЭП34-26-10 УХЛ4 Б	110В / 50Гц	2з+6р	IP00	ЕТ003242
	220В / 50Гц			ЕТ003243
РЭП34-31-10 УХЛ4 Б	12В / 50Гц	3з+1р	IP00	ЕТ003244
	24В / 50Гц			ЕТ003245
	36В / 50Гц			ЕТ003249
	40В / 50Гц			ЕТ003250
	110В / 50Гц			ЕТ003252
	220В / 50Гц			ЕТ003253
	380В / 50Гц			ЕТ003254
	400В / 50Гц			ЕТ003255
660В / 50Гц	ЕТ003256			

Наименование	Номинальное напряжение катушки управления Ус, В	Тип доп. контактов	Степень защиты	Артикул
РЭП34-33-10 УХЛ4 Б	24В / 50Гц	3з+3р	IP00	ЕТ003257
	110В / 50Гц			ЕТ003258
	220В / 50Гц			ЕТ003260
РЭП34-35-10 УХЛ4 Б	24В / 50Гц	3з+5р	IP00	ЕТ003261
	110В / 50Гц			ЕТ003262
	220В / 50Гц			ЕТ003263
РЭП34-40-10 УХЛ4 Б	24В / 50Гц	4з	IP00	ЕТ003264
	36В / 50Гц			ЕТ003265
	40В / 50Гц			ЕТ003266
	48В / 50Гц			ЕТ003267
	110В / 50Гц			ЕТ003268
	220В / 50Гц			ЕТ003272
	230В / 50Гц			ЕТ003273
	380В / 50Гц			ЕТ003274
РЭП34-42-10 УХЛ4 Б	12В / 50Гц	4з+2р	IP00	ЕТ003276
	24В / 50Гц			ЕТ003277
	110В / 50Гц			ЕТ003278
	127В / 50Гц			ЕТ003279
	220В / 50Гц			ЕТ003280
	380В / 50Гц			ЕТ003281
РЭП34-44-10 УХЛ4 Б	12В / 50Гц	4з+4р	IP00	ЕТ003294
	24В / 50Гц			ЕТ003295
	36В / 50Гц			ЕТ003296
	40В / 50Гц			ЕТ003297
	48В / 50Гц			ЕТ003298
	110В / 50Гц			ЕТ003308
	127В / 50Гц			ЕТ003309
	220В / 50Гц			ЕТ003310
	230В / 50Гц			ЕТ003311
	380В / 50Гц			ЕТ003319
660В / 50Гц	ЕТ003320			
РЭП34-51-10 УХЛ4 Б	110В / 50Гц	5з+1р	IP00	ЕТ003321
РЭП34-53-10 УХЛ4 Б	24В / 50Гц	5з+3р	IP00	ЕТ003322
	36В / 50Гц			ЕТ003323
	110В / 50Гц			ЕТ003324
	220В / 50Гц			ЕТ003325
РЭП34-60-10 УХЛ4 Б	220В / 50Гц	6з	IP00	ЕТ003326
РЭП34-62-10 УХЛ4 Б	12В / 50Гц	6з+2р	IP00	ЕТ003328
	24В / 50Гц			ЕТ003329
	36В / 50Гц			ЕТ003333
	48В / 50Гц			ЕТ003335
	110В / 50Гц			ЕТ003336
	220В / 50Гц			ЕТ003337
	380В / 50Гц			ЕТ003338
	660В / 50Гц			ЕТ003339
РЭП34-71-10 УХЛ4 Б	220В / 50Гц	7з+1р	IP00	ЕТ003340

Наименование	Номинальное напряжение катушки управления Ус, В	Тип доп. контактов	Степень защиты	Артикул
РЭПЗ4-80-10 УХЛ4 Б	24В / 50Гц	8з	IP00	ЕТ003341
	36В / 50Гц			ЕТ003347
	110В / 50Гц			ЕТ003348
	220В / 50Гц			ЕТ003349
	380В / 50Гц			ЕТ003350
	660В / 50Гц			ЕТ003351
РЭПЗ4-22-11 УХЛ4 Б	12В / 50Гц	2з+2р	IP20	ЕТ003355
	24В / 50Гц			ЕТ003357
	36В / 50Гц			ЕТ003359
	40В / 50Гц			ЕТ003363
	110В / 50Гц			ЕТ003374
	220В / 50Гц			ЕТ003379
	380В / 50Гц			ЕТ003380
	500В / 50Гц			ЕТ003381
	660В / 50Гц			ЕТ003382
РЭПЗ4-24-11 УХЛ4 Б	220В / 50Гц	2з+4р	IP20	ЕТ003383
РЭПЗ4-26-11 УХЛ4 Б	24В / 50Гц	2з+6р	IP20	ЕТ003384
	220В / 50Гц			ЕТ003385
	380В / 50Гц			ЕТ003386
РЭПЗ4-31-11 УХЛ4 Б	24В / 50Гц	3з+1р	IP20	ЕТ003387
	36В / 50Гц			ЕТ003388
	110В / 50Гц			ЕТ003390
	220В / 50Гц			ЕТ003391
	380В / 50Гц			ЕТ003392
	660В / 50Гц			ЕТ003393
РЭПЗ4-33-11 УХЛ4 Б	24В / 50Гц	3з+3р	IP20	ЕТ003396
	36В / 50Гц			ЕТ003397
	110В / 50Гц			ЕТ003398
	220В / 50Гц			ЕТ003400
	380В / 50Гц			ЕТ003401
РЭПЗ4-35-11 УХЛ4 Б	220В / 50Гц	3з+5р	IP20	ЕТ003402
РЭПЗ4-40-11 УХЛ4 Б	24В / 50Гц	4з	IP20	ЕТ003403
	48В / 50Гц			ЕТ003404
	110В / 50Гц			ЕТ003405
	220В / 50Гц			ЕТ003406
	380В / 50Гц			ЕТ003407
РЭПЗ4-42-11 УХЛ4 Б	24В / 50Гц	4з+2р	IP20	ЕТ003409
	110В / 50Гц			ЕТ003412
	127В / 50Гц			ЕТ003413
	220В / 50Гц			ЕТ003414
	380В / 50Гц			ЕТ003415
	500В / 50Гц			ЕТ003416
РЭПЗ4-44-11 УХЛ4 Б	12В / 50Гц	4з+4р	IP20	ЕТ003417
	24В / 50Гц			ЕТ003420
	36В / 50Гц			ЕТ003421
	40В / 50Гц			ЕТ003422
	48В / 50Гц			ЕТ003426

Наименование	Номинальное напряжение катушки управления U_c , В	Тип доп. контактов	Степень защиты	Артикул
РЭП34-44-11 УХЛ4 Б	110В / 50Гц	4з+4р	IP20	ЕТ003427
	220В / 50Гц			ЕТ003428
	380В / 50Гц			ЕТ003429
	660В / 50Гц			ЕТ003430
РЭП34-51-11 УХЛ4 Б	220В / 50Гц			ЕТ003431
	220В / 50Гц	5з+3р	IP20	ЕТ003432
	220В / 50Гц	6з	IP20	ЕТ003433
РЭП34-62-11 УХЛ4 Б	24В / 50Гц	6з+2р	IP20	ЕТ003434
	110В / 50Гц			ЕТ003435
	220В / 50Гц			ЕТ003436
	380В / 50Гц			ЕТ003437
	660В / 50Гц			ЕТ003438
РЭП34-71-11 УХЛ4 Б	220В / 50Гц	7з+1р	IP20	ЕТ003439
	380В / 50Гц			ЕТ003440
РЭП34-80-11 УХЛ4 Б	24В / 50Гц	8з	IP20	ЕТ003441
	36В / 50Гц			ЕТ003443
	110В / 50Гц			ЕТ003444
	220В / 50Гц			ЕТ003445
	380В / 50Гц			ЕТ003446

4. Габаритные и установочные размеры.

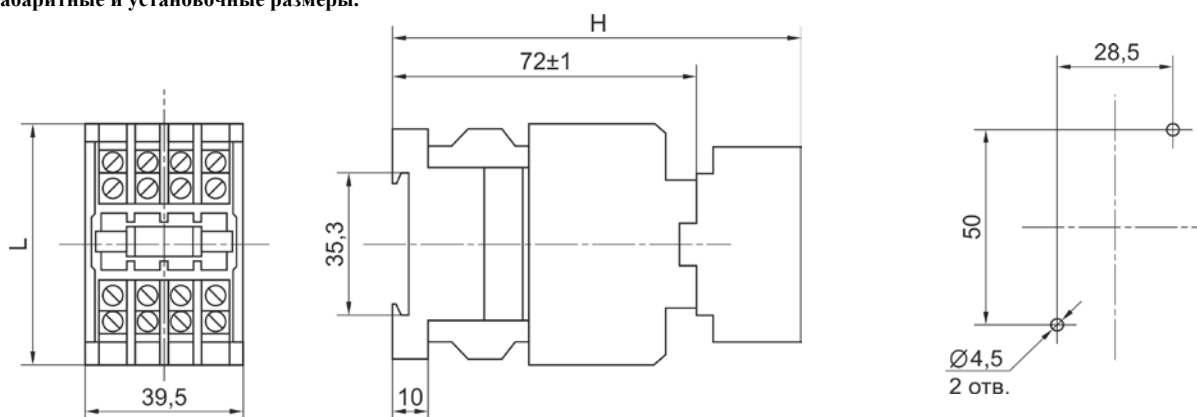

Типоисполнение	L, мм	H, мм	Масса, кг
РЭП34-22-10, РЭП34-31-10, РЭП34-40-10	56±0,5	–	0,21
РЭП34-42-10, РЭП34-44-10, РЭП34-62-10, РЭП34-80-10, РЭП34-26-10		104	0,28
РЭП34-22-11, РЭП34-31-11, РЭП34-40-11	62±0,5	–	0,21
РЭП34-42-11, РЭП34-44-11, РЭП34-62-11, РЭП34-80-11, РЭП34-26-11		104	0,28
РЭП34-24-10, РЭП34-33-10, РЭП34-35-10, РЭП34-51-10, РЭП34-53-10, РЭП34-60-10, РЭП34-71-10, РЭП34-24-11, РЭП34-33-11, РЭП34-35-11, РЭП34-51-11, РЭП34-53-11, РЭП34-60-11, РЭП34-71-11	62±0,5	104	0,28

5. Основные технические характеристики.

Номинальный рабочий ток I_n , А		10
Номинальное напряжение U_c , В	переменное	12 ... 660
	постоянное	12 ... 220
Износостойкость, циклов ВО	механическая	16 000 000
	коммутационная	1 000 000
Режим работы	продолжительный, прерывисто-продолжительный, кратковременный, повторно-кратковременный	
Степень защиты	IP00; IP20	
Климатическое исполнение и категория размещения	УХЛ4	

Реле электротепловые серии РТТ-1, РТТ-2

Производим и поставляем
Товар сертифицирован
ГОСТ 16308
Гарантийный срок - 2 года со дня ввода в эксплуатацию.



1. Назначение.

Реле электротепловые серии РТТ-1, РТТ-2 предназначены для защиты трехфазных асинхронных электродвигателей с короткозамкнутым ротором от токовых перегрузок недопустимой продолжительности, в том числе возникающих при выпадении одной из фаз. Реле применяются в качестве комплектующих изделий в схемах управления электроприводами в цепях переменного тока напряжением 660В частотой 50 или 60Гц, в цепях постоянного тока напряжением 440В.

2. Структура условного обозначения.

РТТ - X X X UXL4
1 2 3 4

- Условное обозначение исполнения реле по номинальному рабочему току:
1 – 40А; 2 – 80А.
- Условное обозначение исполнения реле по способу установки:
1 – исполнение на все токи для индивидуальной установки;
2 – исполнение на 40А для втычного подсоединения к пускателю ПМ12-040;
3 – исполнение на 40А для втычного подсоединения к пускателю ПМ12-025; на 63А для подсоединения к пускателю ПМ12-063;
4 – исполнение на 40А для втычного подсоединения к пускателю ПМЕ-200; ПМА-3000
- Условное обозначение исполнения реле по типу контактов вспомогательной цепи:
1 – исполнение с одним размыкающим контактом;
отсутствие буквы означает исполнение реле с переключающим контактом.
- Условное обозначение климатического исполнения и категории размещения по ГОСТ 15050-69.

3. Номенклатура и краткие технические характеристики.

Реле типов РТТ-11; РТТ-111

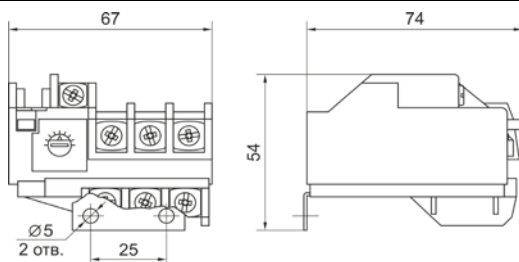

Масса реле не более 0,2 кг

Наименование	Номинальный рабочий ток In, А	Диапазон регулирования номинального тока несрабатывания, А	Тип вспомогательных контактов	Мощность потребляемая одним полюсом реле, Вт	Артикул
РТТ-11 UXЛ4, 0,2А	40	0,17 – 0,23	1 переключающий	1,3	ЕТ003447
РТТ-11 UXЛ4, 0,25А		0,21 – 0,29		1,35	ЕТ003450
РТТ-11 UXЛ4, 0,32А		0,27 – 0,37		1,40	ЕТ003452
РТТ-11 UXЛ4, 0,4А		0,34 – 0,46		1,45	ЕТ003453
РТТ-11 UXЛ4, 0,5А		0,42 – 0,58		1,45	ЕТ003454
РТТ-11 UXЛ4, 0,63А		0,54 – 0,72		1,50	ЕТ003455
РТТ-11 UXЛ4, 0,8А		0,68 – 0,92		1,50	ЕТ003456
РТТ-11 UXЛ4, 1,0А		0,85 – 1,15		1,50	ЕТ003457
РТТ-11 UXЛ4, 1,25А		1,10 – 1,40		1,55	ЕТ003458
РТТ-11 UXЛ4, 1,6А		1,36 – 1,84		1,55	ЕТ003459
РТТ-11 UXЛ4, 2,0А		1,70 – 2,30		1,60	ЕТ003460
РТТ-11 UXЛ4, 2,5А		2,10 – 2,90		1,60	ЕТ003461
РТТ-11 UXЛ4, 3,2А		2,70 – 3,70		1,60	ЕТ003462
РТТ-11 UXЛ4, 4,0А		3,40 – 4,60		1,60	ЕТ003463
РТТ-11 UXЛ4, 5,0А		4,25 – 5,75		1,65	ЕТ003464
РТТ-11 UXЛ4, 6,3А		5,35 – 7,23		1,75	ЕТ003465
РТТ-11 UXЛ4, 8,0А		6,80 – 9,20		1,80	ЕТ003466
РТТ-11 UXЛ4, 10,0А		8,5 – 11,5		1,85	ЕТ003470
РТТ-11 UXЛ4, 12,5А		10,6 – 14,3		1,85	ЕТ003471

Наименование	Номинальный рабочий ток I_n , А	Диапазон регулирования номинального тока несрабатывания, А	Тип вспомогательных контактов	Мощность потребляемая одним полюсом реле, Вт	Артикул
РТТ-11 УХЛ4, 16,0А	40	13,6 – 18,4	1 переключающий	1,90	ЕТ003472
РТТ-11 УХЛ4, 20,0А		17,0 – 23,0		2,00	ЕТ003473
РТТ-11 УХЛ4, 25,0А		21,2 – 28,7		2,10	ЕТ003481
РТТ-111 УХЛ4, 0,2А	40	0,17 – 0,23	1 размыкающий	1,3	ЕТ003483
РТТ-111 УХЛ4, 0,25А		0,21 – 0,29		1,35	ЕТ003484
РТТ-111 УХЛ4, 0,32А		0,27 – 0,37		1,40	ЕТ003485
РТТ-111 УХЛ4, 0,4А		0,34 – 0,46		1,45	ЕТ003486
РТТ-111 УХЛ4, 0,5А		0,42 – 0,58		1,45	ЕТ003487
РТТ-111 УХЛ4, 0,63А		0,54 – 0,72		1,50	ЕТ003488
РТТ-111 УХЛ4, 0,8А		0,68 – 0,92		1,50	ЕТ003489
РТТ-111 УХЛ4, 1,0А		0,85 – 1,15		1,50	ЕТ003492
РТТ-111 УХЛ4, 1,25А		1,10 – 1,40		1,55	ЕТ003493
РТТ-111 УХЛ4, 1,6А		1,36 – 1,84		1,55	ЕТ003498
РТТ-111 УХЛ4, 2,0А		1,70 – 2,30		1,60	ЕТ003499
РТТ-111 УХЛ4, 2,5А		2,10 – 2,90		1,60	ЕТ003500
РТТ-111 УХЛ4, 3,2А		2,70 – 3,70		1,60	ЕТ003501
РТТ-111 УХЛ4, 4,0А		3,40 – 4,60		1,60	ЕТ003502
РТТ-111 УХЛ4, 5,0А		4,25 – 5,75		1,65	ЕТ003503
РТТ-111 УХЛ4, 6,3А		5,35 – 7,23		1,75	ЕТ003504
РТТ-111 УХЛ4, 8,0А		6,80 – 9,20		1,80	ЕТ003505
РТТ-111 УХЛ4, 10,0А		8,5 – 11,5		1,85	ЕТ003506
РТТ-111 УХЛ4, 12,5А		10,6 – 14,3		1,85	ЕТ003507
РТТ-111 УХЛ4, 16,0А		13,6 – 18,4		1,90	ЕТ003508
РТТ-111 УХЛ4, 20,0А	17,0 – 23,0	2,00	ЕТ003509		
РТТ-111 УХЛ4, 25,0А	21,2 – 28,7	2,10	ЕТ003510		

Реле типов РТТ-12; РТТ-121

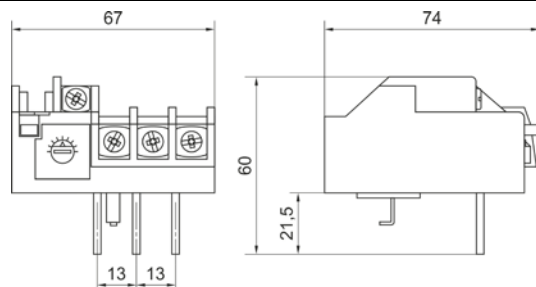

Масса реле не более 0,155 кг

Наименование	Номинальный рабочий ток I_n , А	Диапазон регулирования номинального тока несрабатывания, А	Тип вспомогательных контактов	Мощность потребляемая одним полюсом реле, Вт	Артикул
РТТ-12 УХЛ4, 10,0А	40	8,50 – 11,5	1 переключающий	1,85	ЕТ003511
РТТ-12 УХЛ4, 12,5А		10,6 – 14,3		1,85	ЕТ003512
РТТ-12 УХЛ4, 16,0А		13,6 – 18,4		1,90	ЕТ003513
РТТ-12 УХЛ4, 20,0А		17,0 – 23,0		2,00	ЕТ003515
РТТ-12 УХЛ4, 25,0А		21,2 – 28,7		2,10	ЕТ003517
РТТ-12 УХЛ4, 34,0А		28,0 – 40,0		2,50	ЕТ003518
РТТ-121 УХЛ4, 10,0А	40	8,50 – 11,5	1 размыкающий	1,85	ЕТ003519
РТТ-121 УХЛ4, 12,5А		10,6 – 14,3		1,85	ЕТ003520
РТТ-121 УХЛ4, 16,0А		13,6 – 18,4		1,90	ЕТ003521
РТТ-121 УХЛ4, 20,0А		17,0 – 23,0		2,00	ЕТ003522
РТТ-121 УХЛ4, 25,0А		21,2 – 28,7		2,10	ЕТ003524
РТТ-121 УХЛ4, 34,0А		28,0 – 40,0		2,50	ЕТ003525

Реле типов РТТ-13; РТТ-131

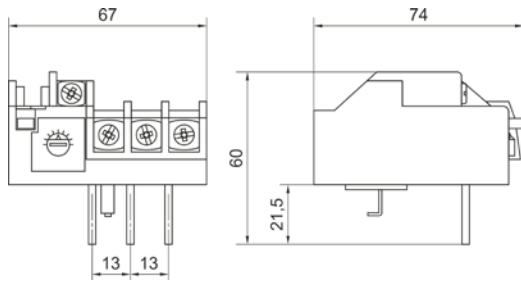

Масса реле не более 0,155 кг

Наименование	Номинальный рабочий ток In, А	Диапазон регулирования номинального тока несрабатывания, А	Тип вспомогательных контактов	Мощность потребляемая одним полюсом реле, Вт	Артикул
РТТ-13 УХЛ4, 5,0А	40	4,25 – 5,75	1 переключающий	1,65	ЕТ003526
РТТ-13 УХЛ4, 6,3А		5,35 – 7,23		1,75	ЕТ003527
РТТ-13 УХЛ4, 8,0А		6,80 – 9,20		1,80	ЕТ003528
РТТ-13 УХЛ4, 10,0А		8,5 – 11,5		1,85	ЕТ003529
РТТ-13 УХЛ4, 12,5А		10,6 – 14,3		1,85	ЕТ003531
РТТ-13 УХЛ4, 16,0А		13,6 – 18,4		1,90	ЕТ003532
РТТ-13 УХЛ4, 20,0А		17,0 – 23,0		2,00	ЕТ003533
РТТ-13 УХЛ4, 25,0А		21,2 – 28,7		2,10	ЕТ003534
РТТ-131 УХЛ4, 5,0А	40	4,25 – 5,75	1 размыкающий	1,65	ЕТ003535
РТТ-131 УХЛ4, 6,3А		5,35 – 7,23		1,75	ЕТ003536
РТТ-131 УХЛ4, 8,0А		6,80 – 9,20		1,80	ЕТ003537
РТТ-131 УХЛ4, 10,0А		8,5 – 11,5		1,85	ЕТ003538
РТТ-131 УХЛ4, 12,5А		10,6 – 14,3		1,85	ЕТ003539
РТТ-131 УХЛ4, 16,0А		13,6 – 18,4		1,90	ЕТ003540
РТТ-131 УХЛ4, 20,0А		17,0 – 23,0		2,00	ЕТ003541
РТТ-131 УХЛ4, 25,0А		21,2 – 28,7		2,10	ЕТ003542

Реле типов РТТ-14; РТТ-141

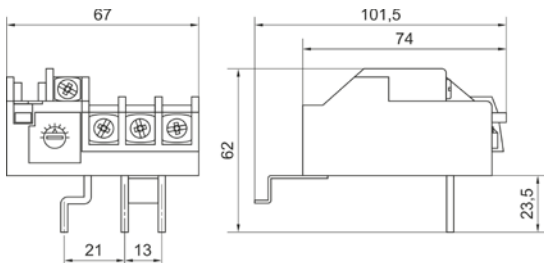

Масса реле не более 0,155 кг

Наименование	Номинальный рабочий ток In, А	Диапазон регулирования номинального тока несрабатывания, А	Тип вспомогательных контактов	Мощность потребляемая одним полюсом реле, Вт	Артикул
РТТ-14 УХЛ4, 5,0А	40	4,25 – 5,75	1 переключающий	1,65	ЕТ003543
РТТ-14 УХЛ4, 6,3А		5,35 – 7,23		1,75	ЕТ003544
РТТ-14 УХЛ4, 8,0А		6,80 – 9,20		1,80	ЕТ003546
РТТ-14 УХЛ4, 10,0А		8,5 – 11,5		1,85	ЕТ003548
РТТ-14 УХЛ4, 12,5А		10,6 – 14,3		1,85	ЕТ003550
РТТ-14 УХЛ4, 16,0А		13,6 – 18,4		1,90	ЕТ003551
РТТ-14 УХЛ4, 20,0А		17,0 – 23,0		2,00	ЕТ003552
РТТ-14 УХЛ4, 25,0А		21,2 – 28,7		2,10	ЕТ003554
РТТ-14 УХЛ4, 34,0А	28,0 – 40,0	2,50	ЕТ003559		
РТТ-141 УХЛ4, 5,0А	40	4,25 – 5,75	1 размыкающий	1,65	ЕТ003560
РТТ-141 УХЛ4, 6,3А		5,35 – 7,23		1,75	ЕТ003561
РТТ-141 УХЛ4, 8,0А		6,80 – 9,20		1,80	ЕТ003562
РТТ-141 УХЛ4, 10,0А		8,5 – 11,5		1,85	ЕТ003567
РТТ-141 УХЛ4, 12,5А		10,6 – 14,3		1,85	ЕТ003568
РТТ-141 УХЛ4, 16,0А		13,6 – 18,4		1,90	ЕТ003569
РТТ-141 УХЛ4, 20,0А		17,0 – 23,0		2,00	ЕТ003570
РТТ-141 УХЛ4, 25,0А		21,2 – 28,7		2,10	ЕТ003571
РТТ-141 УХЛ4, 34,0А	28,0 – 40,0	2,50	ЕТ003572		

Реле типов РТТ-21; РТТ-211

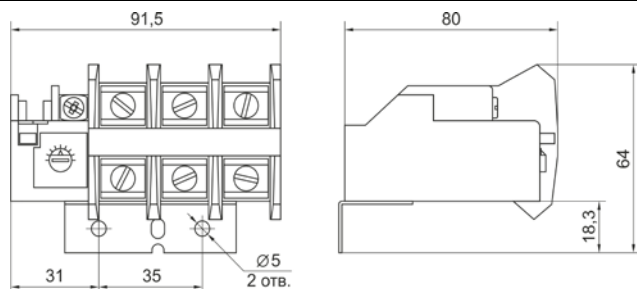

Масса реле не более 0,28 кг

Наименование	Номинальный рабочий ток I_n , А	Диапазон регулирования номинального тока несрабатывания, А	Тип вспомогательных контактов	Мощность потребляемая одним полюсом реле, Вт	Артикул
РТТ-21 УХЛ4, 12,5А	80	10,6 – 14,3	1 переключающий	1,81	ЕТ003573
РТТ-21 УХЛ4, 16,0А		13,6 – 18,4		1,90	ЕТ003574
РТТ-21 УХЛ4, 20,0А		17,0 – 23,0		2,00	ЕТ003575
РТТ-21 УХЛ4, 25,0А		21,2 – 28,7		2,10	ЕТ003576
РТТ-21 УХЛ4, 32,0А		27,2 – 36,8		2,30	ЕТ003577
РТТ-21 УХЛ4, 40,0А		34,0 – 46,0		2,55	ЕТ003578
РТТ-21 УХЛ4, 50,0А		42,5 – 57,5		2,95	ЕТ003579
РТТ-21 УХЛ4, 63,0А		53,5 – 72,3		3,60	ЕТ003580
РТТ-211 УХЛ4, 12,5А	80	10,6 – 14,3	1 размыкающий	1,81	ЕТ003581
РТТ-211 УХЛ4, 16,0А		13,6 – 18,4		1,90	ЕТ003582
РТТ-211 УХЛ4, 20,0А		17,0 – 23,0		2,00	ЕТ003583
РТТ-211 УХЛ4, 25,0А		21,2 – 28,7		2,10	ЕТ003584
РТТ-211 УХЛ4, 32,0А		27,2 – 36,8		2,30	ЕТ003585
РТТ-211 УХЛ4, 40,0А		34,0 – 46,0		2,55	ЕТ003586
РТТ-211 УХЛ4, 50,0А		42,5 – 57,5		2,95	ЕТ003587
РТТ-211 УХЛ4, 63,0А		53,5 – 72,3		3,60	ЕТ003588

Реле типов РТТ-23; РТТ-231

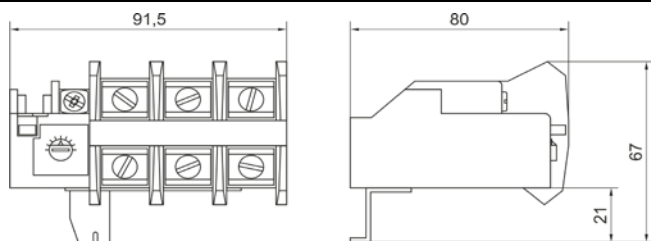

Масса реле не более 0,27 кг

Наименование	Номинальный рабочий ток I_n , А	Диапазон регулирования номинального тока несрабатывания, А	Тип вспомогательных контактов	Мощность потребляемая одним полюсом реле, Вт	Артикул
РТТ-23 УХЛ4, 25,0А	80	21,2 – 28,7	1 переключающий	2,10	ЕТ003589
РТТ-23 УХЛ4, 32,0А		27,2 – 36,8		2,30	ЕТ003591
РТТ-23 УХЛ4, 40,0А		34,0 – 46,0		2,55	ЕТ003592
РТТ-23 УХЛ4, 50,0А		42,5 – 57,5		2,95	ЕТ003593
РТТ-23 УХЛ4, 63,0А		53,5 – 72,3		3,60	ЕТ003594
РТТ-231 УХЛ4, 25,0А	80	21,2 – 28,7	1 размыкающий	2,10	ЕТ003595
РТТ-231 УХЛ4, 32,0А		27,2 – 36,8		2,30	ЕТ003597
РТТ-231 УХЛ4, 40,0А		34,0 – 46,0		2,55	ЕТ003598
РТТ-231 УХЛ4, 50,0А		42,5 – 57,5		2,95	ЕТ003599
РТТ-231 УХЛ4, 63,0А		53,5 – 72,3		3,60	ЕТ003600

4. Основные технические характеристики.

Номинальное напряжение U_e , В	переменное	660
	постоянное	440
Время срабатывания при токе $1,2I_n$, мин		20
Номинальный ток вспомогательной цепи, А		10
Климатическое исполнение и категория размещения		УХЛ4