

МОЛНИЯ 12/12Д/24/24Д



ПЛОСКОЕ СВЕТОВОЕ ТАБЛО ДЛЯ ОБОЗНАЧЕНИЯ ЭВАКУАЦИОННЫХ ПУТЕЙ

Наименование модели	Тип	Количество светодиодов	Напряжение питания	Ток потребления	Время автономной работы	Уровень звукового давления	Аккумулятор батарея	Класс защиты	Степень защиты	Температура эксплуатации	Масса	Габаритные размеры
Молния-12	Световой	2	12 В	26 мА	-	-	-	III	IP52	-30...+55	0,22 кг	304x103x19мм.
Молния-24	Световой	2	24 В	26 мА	-	-	-	III	IP52	-30...+55	0,22 кг	304x103x19мм.
Молния-12-Д	Световой	2	12 В	26 мА	-	-	-	III	IP52	-30...+55	0,19 кг	304x103x19мм.
Молния-24-Д	Световой	2	24 В	26 мА	-	-	-	III	IP52	-30...+55	0,19 кг	304x103x19мм.

ГАБАРИТНЫЕ РАЗМЕРЫ

СХЕМА ПОДКЛЮЧЕНИЯ

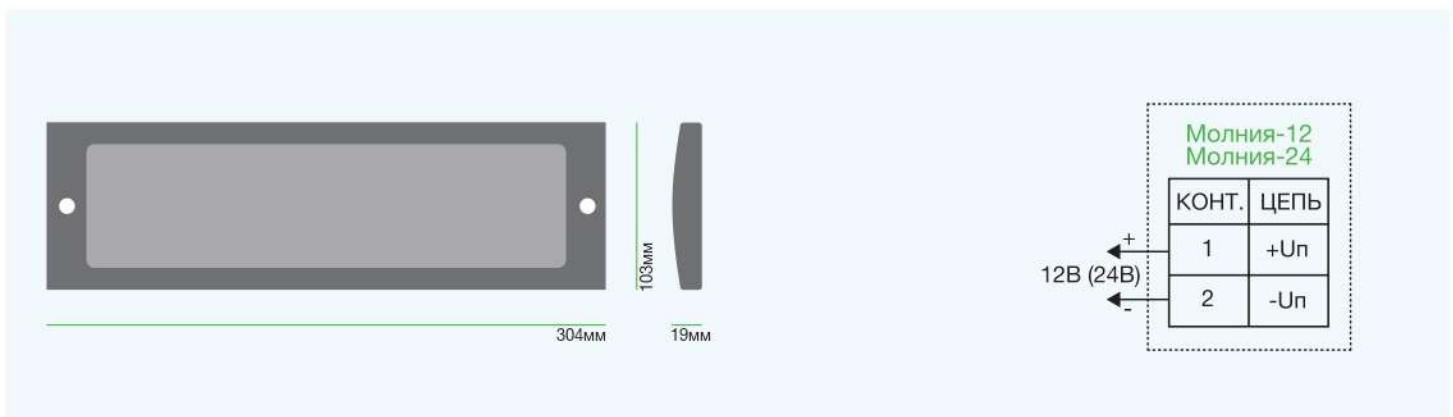

Надпись сменная для табло Молнии: 12/24, 12 СН/24 СН, 12 Люкс/24 Люкс, 2-12/2-24, 12-3/24-3, 12-3 исп.2/24-3 исп.2, 12Д/24Д, 220, 220-РИП (290 мм x 95 мм) изготавливается с любой надписью/пиктограммой

МОЛНИЯ12/243



ПЛОСКОЕ СВЕТОВОЕ ТАБЛО ПРЕДНАЗНАЧЕНО ДЛЯ ОБОЗНАЧЕНИЯ ЭВАКУАЦИОННЫХ ПУТЕЙ

Наименование модели	Тип	Количество светодиодов	Напряжение питания	Ток потребления	Время автономной работы	Уровень звукового давления	Аккумулятор батарея	Класс защиты	Степень защиты	Температура эксплуатации	Масса	Габаритные размеры
Молния-12-3	Свето-звуковой	2	12 В	66 мА	-	100 дБ	-	III	IP51	-30...+55	0,3 кг	300x130x25мм.
Молния-24-3	Свето-звуковой	2	24 В	66 мА	-	100 дБ	-	III	IP51	-30...+55	0,3 кг	300x130x25мм.

ГАБАРИТНЫЕ РАЗМЕРЫ

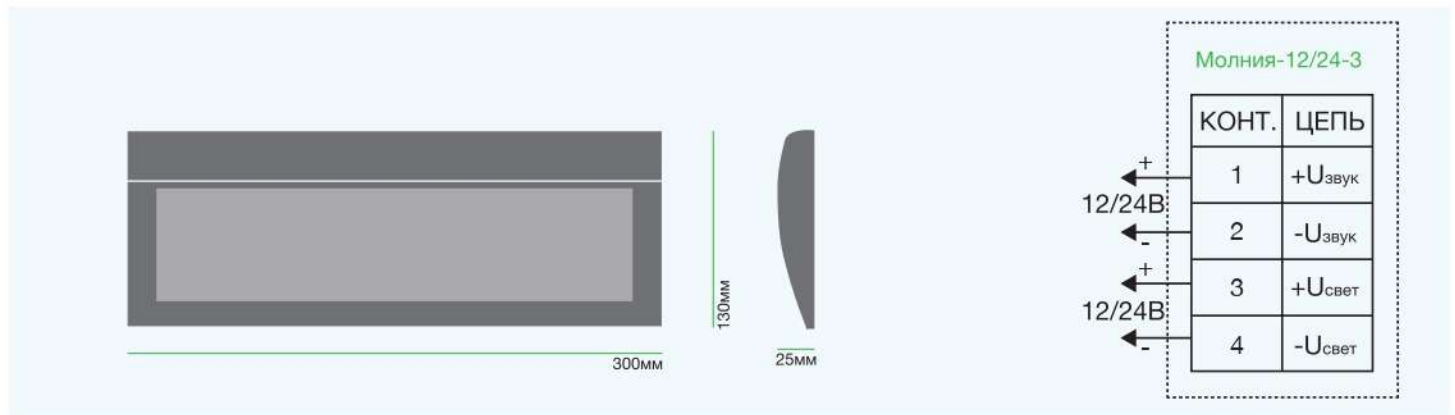

Надпись сменная для табло Молнии: 12/24, 12 СН/24 СН, 12 Люкс/24 Люкс, 2-12/2-24, 12-3/24-3, 12-3 исп.2/24-3 исп.2, 12Д/24Д, 220, 220-РИП (290 мм x 95 мм) изготавливается с любой надписью/пиктограммой

МОЛНИЯ 12/24З

Исполнение 2



СВЕТОВОЕ ТАБЛО СО ВСТРОЕННОЙ СИРЕНЕЙ

Наименование модели	Тип	Количество светодиодов	Напряжение питания	Ток потребления	Время автономной работы	Уровень звукового давления	Аккумулятор батарея	Класс защиты	Степень защиты	Температура эксплуатации	Масса	Габаритные размеры
Молния-12-3 исполнение 2	Свето-звуковой	2	12 В	60 мА	-	105 дБ	-	III	IP42	-30...+55	0,35 кг	400x100x38мм.
Молния-24-3 исполнение 2	Свето-звуковой	2	24 В	60 мА	-	105 дБ	-	III	IP42	-30...+55	0,35 кг	400x100x38мм.

ГАБАРИТНЫЕ РАЗМЕРЫ



СХЕМА ПОДКЛЮЧЕНИЯ



Надпись сменная для табло Молнии: 12/24, 12 СН/24 СН, 12 Люкс/24 Люкс, 2-12/2-24, 12-3/24-3, 12-3 исп.2/24-3 исп.2, 12Д/24Д, 220, 220-РИП (290 мм x 95 мм) изготавливается с любой надписью/пиктограммой

МОЛНИЯ 12/24 СН

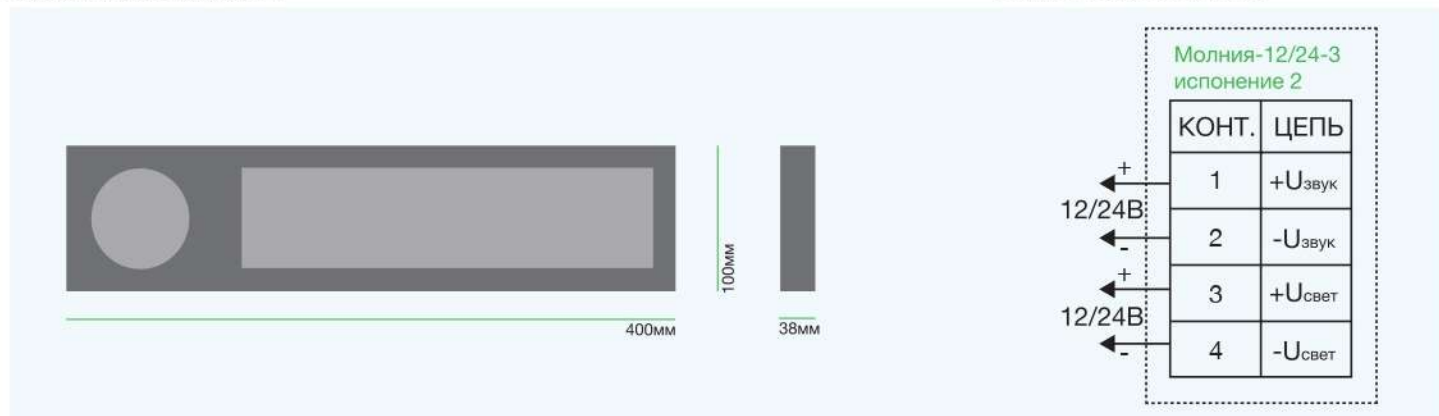
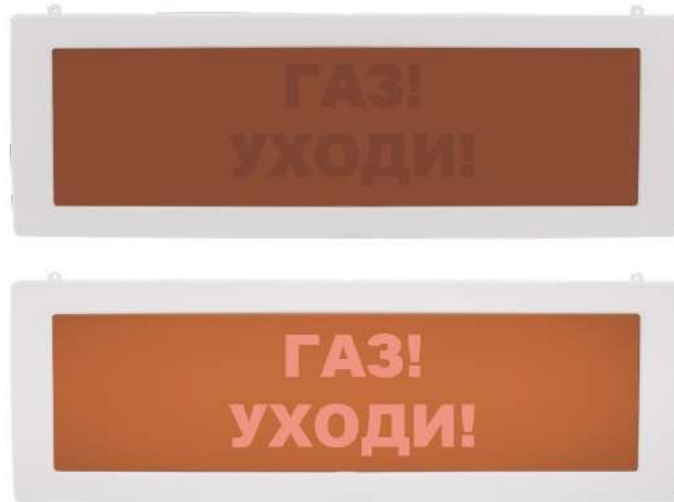

СВЕТОВОЕ ТАБЛО СО СКРЫТОЙ НАДПИСЬЮ

Наименование модели	Тип	Количество светодиодов	Напряжение питания	Ток потребления	Время автономной работы	Уровень звукового давления	Аккумулятор батареи	Класс защиты	Степень защиты	Температура эксплуатации	Масса	Габаритные размеры
Молния-12-СН	Световой (скрытая надпись)	2	12 В	26 мА	-	-	-	III	IP52	-30...+55	0,22 кг	304x103x19 мм
Молния-24-СН	Световой (скрытая надпись)	2	24 В	26 мА	-	-	-	III	IP52	-30...+55	0,22 кг	304x103x19 мм

ГАБАРИТНЫЕ РАЗМЕРЫ



СХЕМА ПОДКЛЮЧЕНИЯ

Надпись сменная для табло Молнии: 12/24, 12 СН/24 СН, 12 Люкс/24 Люкс, 2-12/2-24, 12-3/24-3, 12-3 исп.2/24-3 исп.2, 12Д/24Д, 220, 220-РИП (290 мм x 95 мм) изготавливается с любой надписью/пиктограммой

МОЛНИЯ 2-12

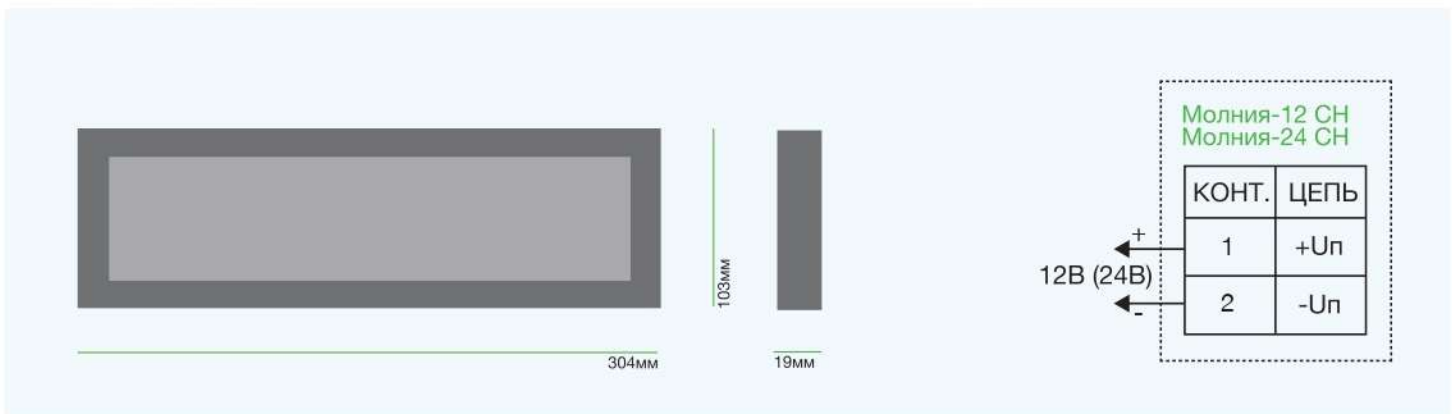

ДВУСТОРОННЕЕ СВЕТОВОЕ ТАБЛО

Наименование модели	Тип	Количество светодиодов	Напряжение питания	Ток потребления	Время автономной работы	Уровень звукового давления	Аккумулятор батарея	Класс защиты	Степень защиты	Температура эксплуатации	Масса	Габаритные размеры
Молния-2-12	Световой	4	12 В	52 мА	-	-	-	III	IP52	-30...+55	0,45 кг	304x103x30 мм.
Молния-2-24	Световой	4	24 В	52 мА	-	-	-	III	IP52	-30...+55	0,45 кг	304x103x30 мм.

ГАБАРИТНЫЕ РАЗМЕРЫ



СХЕМА ПОДКЛЮЧЕНИЯ

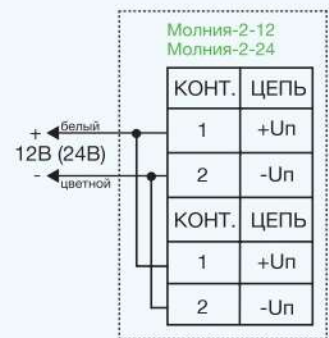

Надпись сменная для табло Молнии: 12/24, 12 СН/24 СН, 12 Люкс/24 Люкс, 2-12/2-24, 12-3/24-3, 12-3 исп.2/24-3 исп.2, 12Д/24Д, 220, 220-РИП (290 мм x 95 мм) изготавливается с любой надписью/пиктограммой

МОЛНИЯ220



ПЛОСКОЕ СВЕТОВОЕ ТАБЛО ПРЕДНАЗНАЧЕНО ДЛЯ ОБОЗНАЧЕНИЯ ЭВАКУАЦИОННЫХ ПУТЕЙ

Наименование модели	Тип	Количество светодиодов	Напряжение	Мощность	Время автономной работы	Уровень звукового давления	Аккумулятор батарея	Класс защиты	Степень защиты	Температура эксплуатации	Масса	Габаритные размеры
Молния-220	Световой	2	220 В	1 ВА	-	-	-	II	IP51	-30...+55	0,34 кг	300x130x25мм.

ПЛОСКОЕ СВЕТОВОЕ ТАБЛО ПРЕДНАЗНАЧЕНО ДЛЯ ОБОЗНАЧЕНИЯ ЭВАКУАЦИОННЫХ ПУТЕЙ

Молния-220 РИП	Световой	2	220 В	1 ВА	8 ч	-	-	II	IP51	-30...+55	0,34 кг	300x130x29мм.
----------------	----------	---	-------	------	-----	---	---	----	------	-----------	---------	---------------

ГАБАРИТНЫЕ РАЗМЕРЫ

СХЕМА ПОДКЛЮЧЕНИЯ

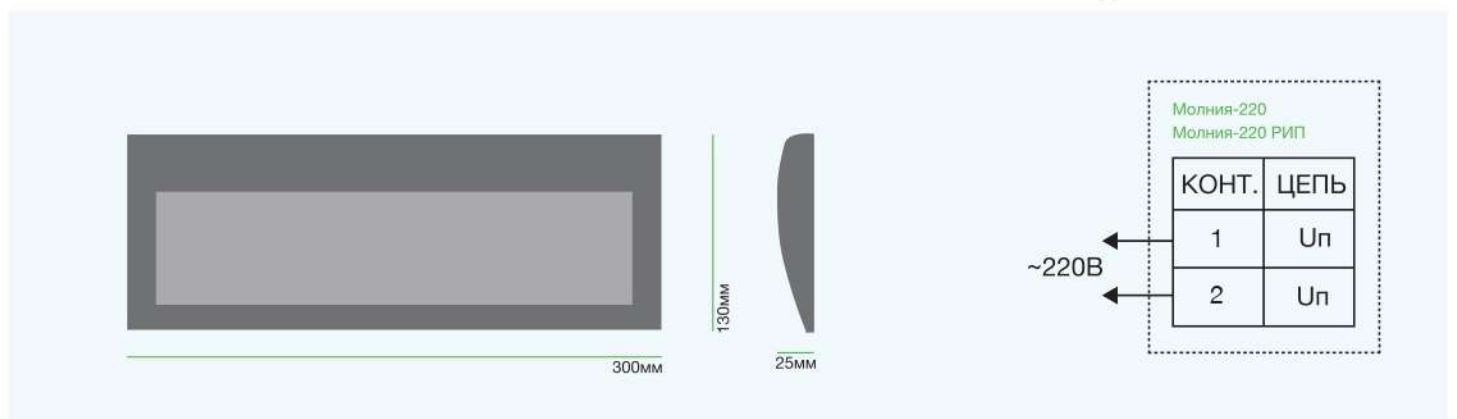

Надпись сменная для табло Молнии: 12/24, 12 СН/24 СН, 12 Люкс/24 Люкс, 2-12/2-24, 12-3/24-3, 12-3 исп.2/24-3 исп.2, 12Д/24Д, 220, 220-РИП (290 мм x 95 мм) изготавливается с любой надписью/пиктограммой