

32622DEK

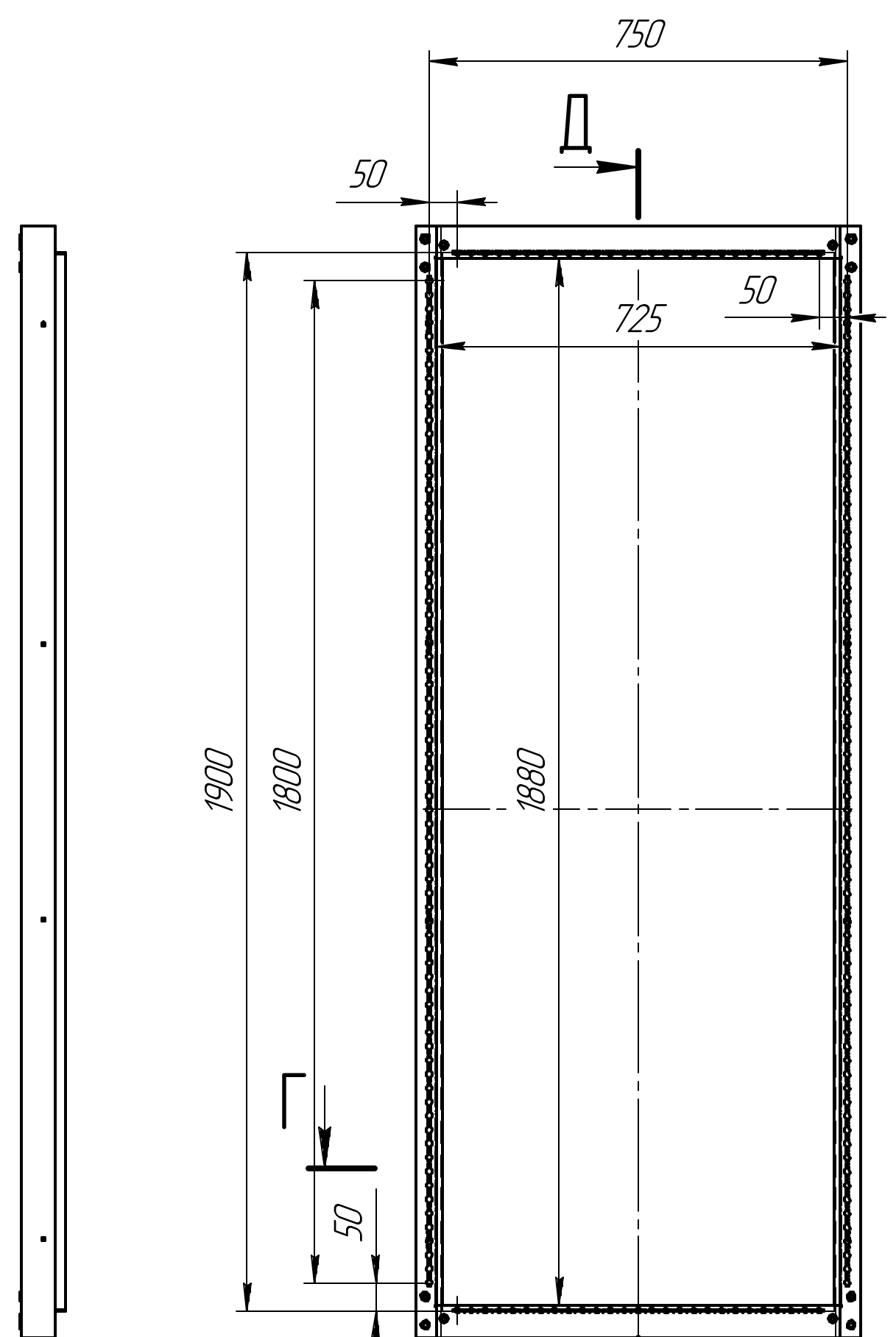

Д-Д

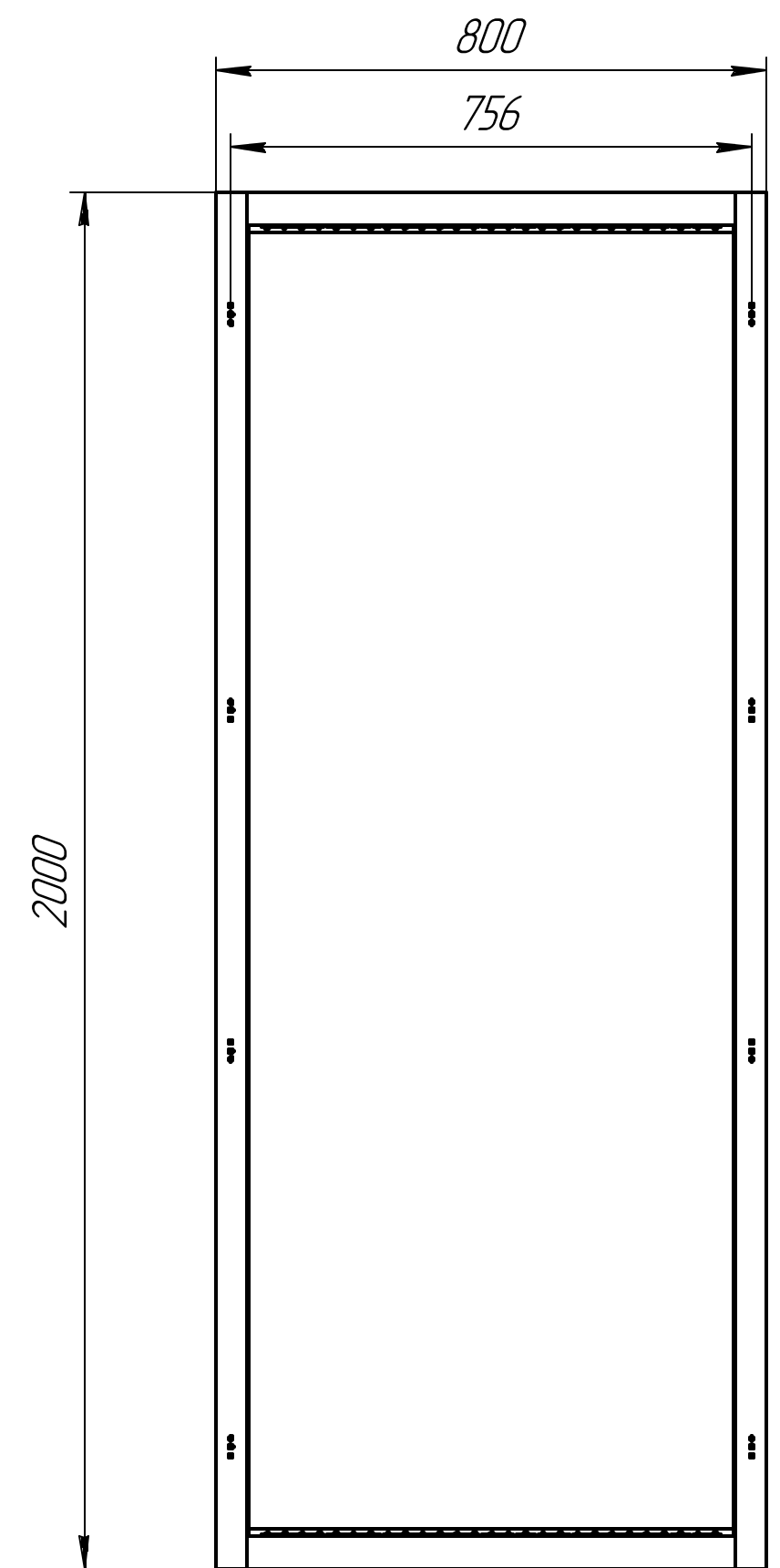
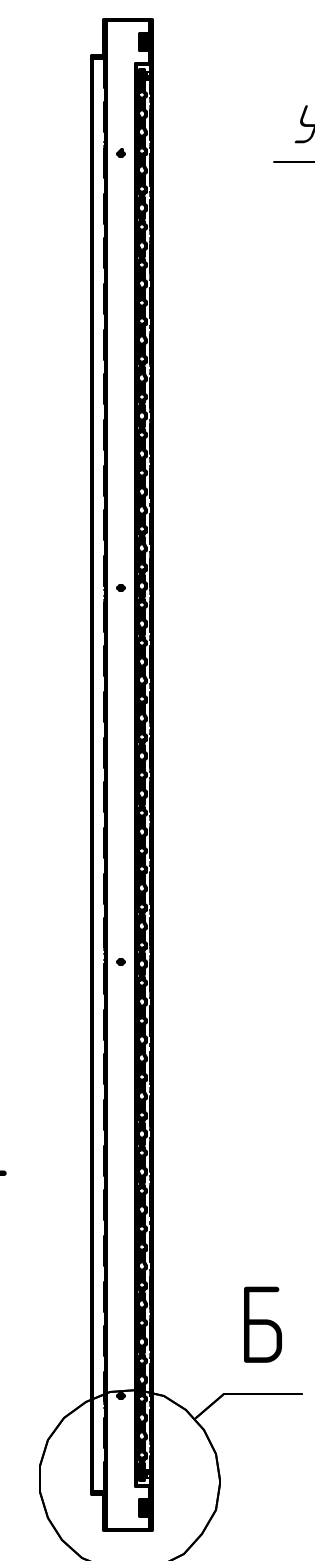

А(1:2)

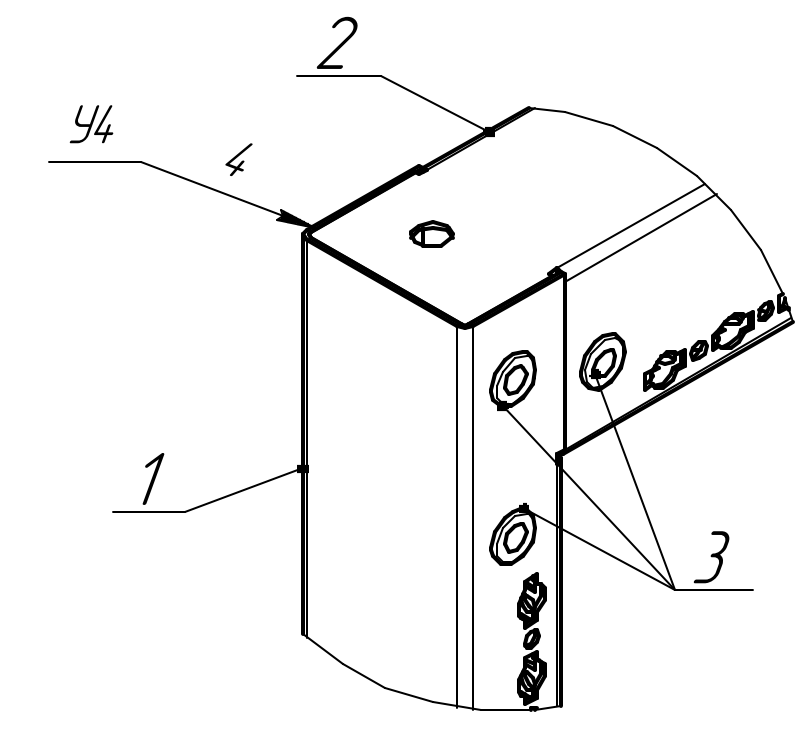

А

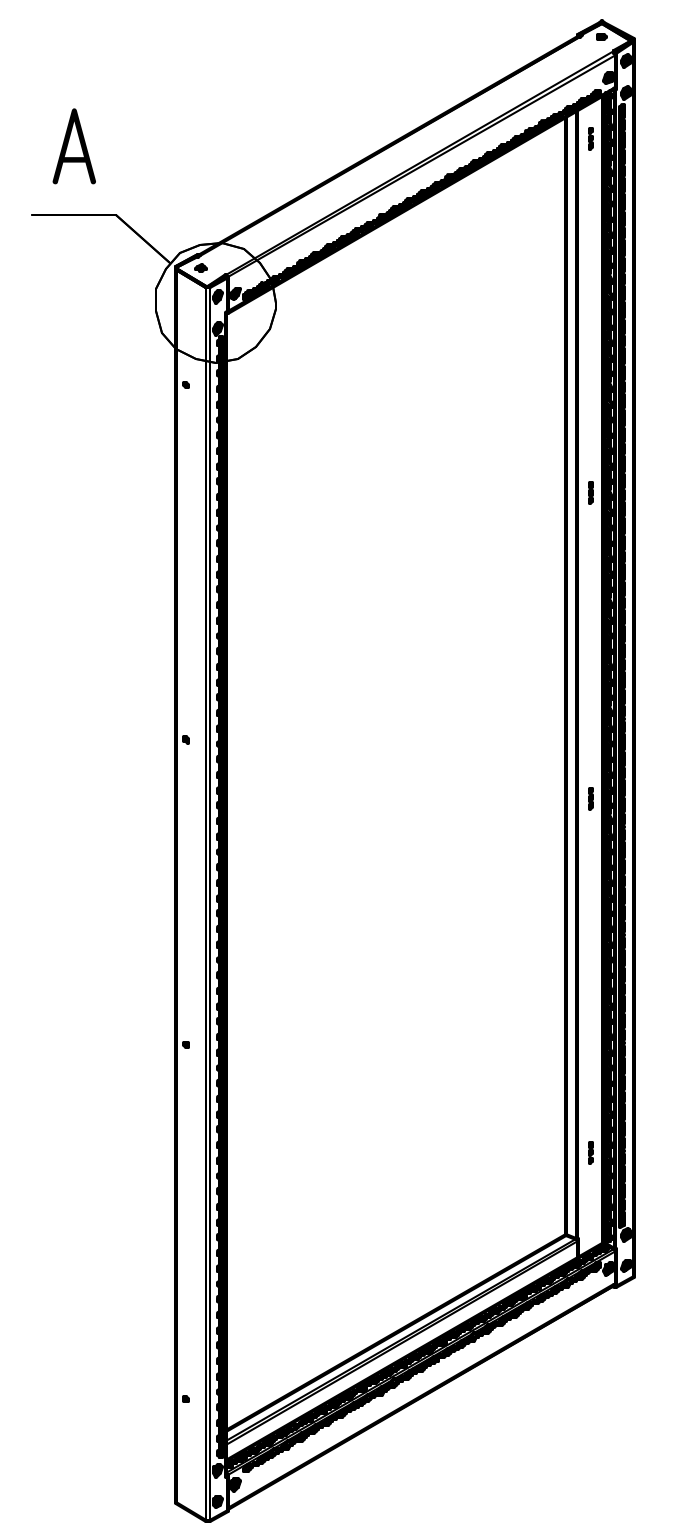

- 1. *Размеры для справок.
- 2. Общие допуски ГОСТ 30893.2-тК.
- 3. Сварка по ГОСТ 14771-76.

Справ. №
Перв. примен.

Инд. № подл.
Инд. № дробл.
Инд. № дробл.
Инд. № дробл.
Инд. № дробл.
Инд. № дробл.

Б(1:2,5)

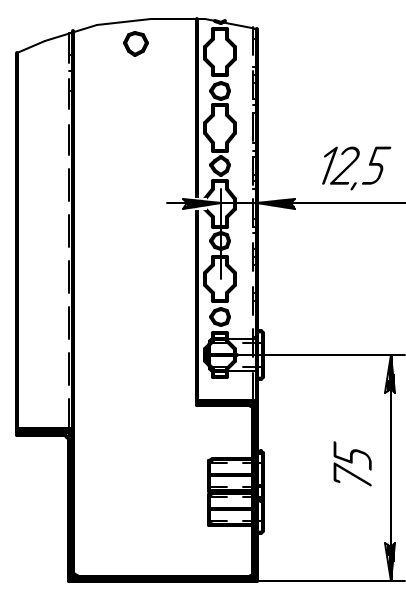

Г-Г

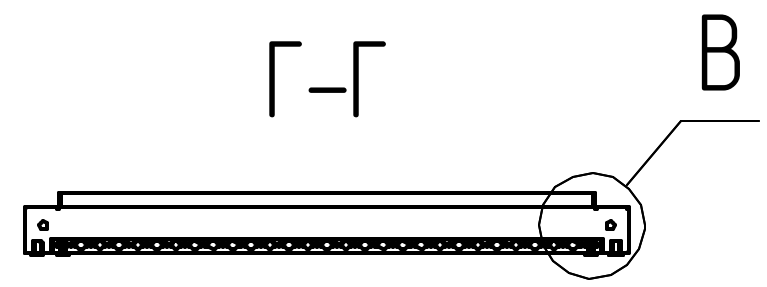

В(1:2,5)

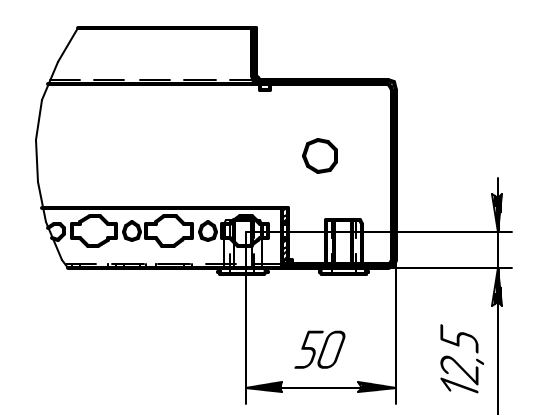

Формат	Зона	Поз.	Обозначение	Наименование	Кол.	Примечание
				Детали		
A2	1		32618DEK.01	Стойка рамы	2	
	2		32622DEK.02	Профиль фасадный	2	
				Стандартные изделия		
	3			Резьбовая заклепка М8 шестигранная	12	

32622DEK						
Изм.	Лист	№ докум.	Подп.	Дата	Лит.	Масса
						11,18
Рама шкафа ВxШ 2000x800мм, RAL 7035, 2шт					Масштаб	1:10
					Лист	Листов 1